

Gram Gastro 07/08



Betjeningsvejledning	DK	5
Instructions for use	GB	14
Bedienungsanweisung	D	23
Mode d'emploi	F	32
Gebruiksaanwijzing	NL	41
Bruksanvisning	S	50

GRAM

DK **Indholdsfortegnelse**

Opstilling	5
Vigtigt !	5
El-tilslutning	6
Igangsætning	7
Temperaturindstilling	8
Fejlkoder på displayet	8
Temperaturalarm	9
Potentialefri alarmrelæ	9
Tastaturlås	10
Afrimning	10
Tøvand	10
Strømsvigt	11
Rengøring	11
Vending af dør	12
Service	12
Bortskaffelse	13
Illustration 1A, 1B, 1C	59

GB **Contents**

Location	14
Important !	14
Electrical connection	15
Starting up	16
Temperature setting	17
Error codes on the display	17
Temperature alarm	18
Potential free alarm relay	18
Keylock	18
Defrosting	19
Defrost water	19
Power failure	20
Cleaning	20
Changing door hinge side	21
Service	22
Disposal	22
Illustration 1A, 1B, 1C	59

D**Inhalt**

Aufstellen	23
Wichtig !	23
Stromanschluß	24
Inbetriebnahme	25
Temperaturregelung	26
Fehlercodes im Display	26
Temperaturalarm	27
Potentialfreies Alarmrelais	27
Tastaturverriegelung	28
Abtauen	28
Tauwasserverdampfung	28
Stromausfall	29
Reinigung	29
Umschlagen der Tür	30
Wartung und Kundendienst	31
Entsorgung	31
Abbildung 1A, 1B, 1C	59

F**Sommaire**

Mise en place	32
Important !	32
Raccordement électrique	33
Mise en marche	34
Réglage de température	35
Codes des disfonctionnements sur l'écran	35
Alarme de la température	36
Relais d'alarme sans potentiel	36
Verrouillage du clavier	37
Dégivrage	37
Eau de dégivrage	37
Pannes de courant	38
Nettoyage	38
Port suspendue de la droite à la gauche	39
Entretien	40
Enlèvement	40
Illustrations 1A, 1B, 1C	59

NL**Inhoud**

Opstellen en plaatsen	41
Belangrijk !	41
Electrische aansluiting	42
Inbedrijfstelling	43
Temperatuurinstelling	44
Fout codes op het display	44
Temperatuur alarm	45
Spanningsvrij alarmrelais	45
Toetsen-blokkering	46
Verdamper-ontdooien	46
Dooiwater	47
Spanningsuitval	47
Reinigen	47
Draairichting van de deur veranderen	48
Onderhoud	49
Vernietigen	49
Fig. 1A, 1B, 1C	59

S**Innehållsförteckning**

Uppställning	50
Viktigt !	50
El-anslutning	51
Igångsättning	52
Temperaturreglering	53
Felkoder på displayen	53
Temperaturlarm	54
Potentialefritt larmrelä	54
Knapplås	55
Avfrostning	55
Tövatten	55
Vid strömavbrott	56
Rengöring	56
Högerhängd till vänsterhängd dörr	57
Service	58
Utbyte av skåp	58
Bild 1A, 1B, 1C	59

DANSK

Tillykke med Deres nye køle-/frysebord.

For at De kan få optimal udnyttelse af Deres nye køle-/frysebord, bør De inden opstilling og ibrugtagning grundigt gennemlæse denne betjeningsvejledning.

Opstilling

Møblet bør anbringes i et tørt og tilstrækkeligt ventileret rum.

For at sikre en effektiv drift må anbringelse i direkte sollys eller nær varme flader undgås.

Borde med ben skal rettes op ved hjælp af de justerbare ben, så bordet står vandret og vridningsfrit.

Borde på hjul skal stå på et plant gulv, idet bordet ellers med tiden kan vride sig så meget, at døre og skuffer ikke vil fungere optimalt.

Borde, der skal stå på en sokkel, skal rettes op, så det står vandret og vridningsfrit.

Undgå opstilling i stærkt klor/syre-holdige omgivelser (svømmehaller o.lign.) på grund af fare for korrosion.

Vigtigt!



Hold ventilationsåbninger i skabets frontafskærmning fri for tilstopning.

Ødelæg ikke kølesystemet.

Brug ikke elektriske apparater indvendig i opbevaringsrummet.

For at sikre den nødvendige luftcirkulation/køling i møblet, skal de markerede områder holdes fri for varer.

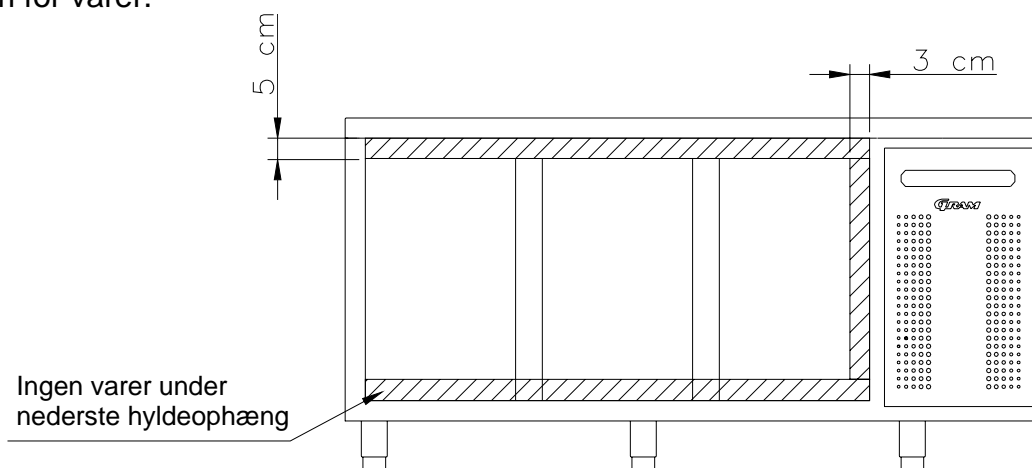

Alle varer, som ikke er emballeret i forvejen, og som skal opbevares i møblet, tildækkes for at forhindre unødigt korrosion af møblets indre dele, herunder bl.a. fordampere.



På steder, hvor der er anvendt advarselstrekanter og/eller skruer til sikring af afskærmninger, ved f.eks. el-dele, varmelegemer, kompressor og ventilatorer, må der ikke åbnes for afskærmningerne, da det kan være forbundet med stor fare. Åbning må kun foretages af servicemontører.

El-tilslutning

Bordet er beregnet for tilslutning til vekselstrøm. Tilslutningsværdierne for spænding (V) og frekvens (Hz) er vist på typeskiltet. Tilslutningen skal ske ved en stikkontakt, der bør være let tilgængelig.

Dette køle/frysebord skal ekstrabeskyttes ifølge stærkstrømsreglementet. Dette gælder også, selvom der er tale om udskiftning af et eksisterende køle-/frysebord, der ikke har været ekstrabeskyttet. I bygninger opført før 1. april 1975 er ekstrabeskyttelsen i orden, hvis der er installeret HFI-afbryder, som beskytter den stikkontakt som køle-/frysebordet skal tilsluttes.

I begge tilfælde skal der:

- hvis stikkontakten er for trebenet stikprop, benyttes en trebenet stikprop, og ledere med grøn/gul isolation skal tilsluttes jordklemmen (mærket \perp).
- hvis stikkontakten kun er for tobenet stikprop, benyttes en tobenet stikprop. Hvis brugeren selv monterer denne, skal lederen med grøn/gul isolation klippes af så tæt som muligt på det sted, hvor ledningen går ind i stikproppen.

I alle andre tilfælde bør De lade en autoriseret el-installatør undersøge, hvordan De nemmest får ekstrabeskyttet deres køle-/frysebord. Hvis De ikke har ekstrabeskyttelse i boligen i forvejen, anbefaler Elektricitetsrådet, at De lader el-installatøren opsætte en PFI- eller HPFI afbryder.

Et eventuelt krav om jordtilslutning fra den lokale el-forsyning skal efterkommes. Skabets stik og den anvendte stikkontakt skal da kunne give en korrekt jordforbindelse.

Hvis De er i tvivl, spørg Deres leverandør eller el-installatør om råd.

Igang sætning

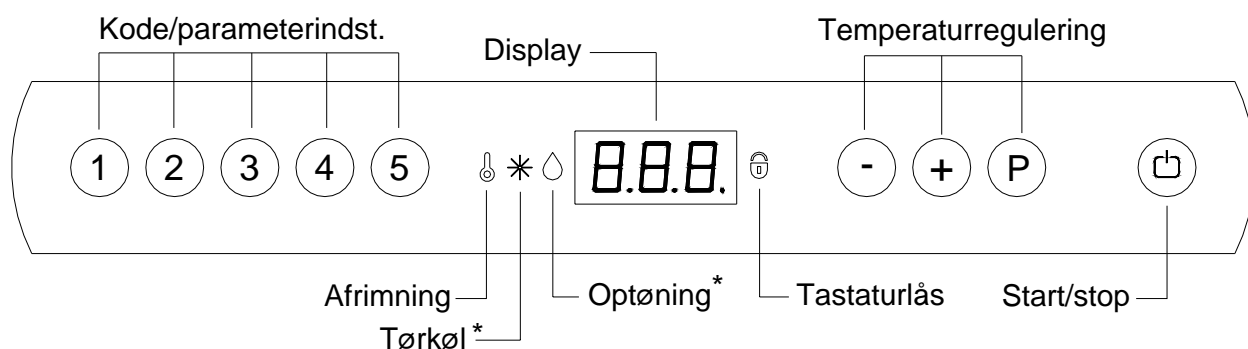

* = ingen funktion på dette produkt.

Køle/frysebordet tilsluttes stikkontakten.



Tryk på START/STOP tasten for at tænde bordet, alle dioder lyser i få sekunder.

Tallene, der nu vises på displayet, angiver den aktuelle temperatur i bordet, og er samtidig en sikkerhed for, at der er strøm til bordet.

Starter bordet ikke straks og  lyser, skyldes det, at der foretages en afrimning.

For at annullere startafrimningen, tryk  og  i mere end 3 sekunder.

 slukkes.

For at slukke skabet, tryk på  i mere end 3 sekunder.



Ved service:

Hvis der foretages service på de elektriske dele, **skal** der afbrydes på stikkontakten. Det er **ikke** nok at afbryde på START/STOP tasten, da der stadig vil være spænding til enkelte elektriske dele i bordet.



Temperaturindstilling



Temperaturkontrol:



Tryk på denne tast, for at se hvilken temperatur bordet er indstillet på. Temperaturen vises på displayet.

Temperaturregulering:

Temperatur op: Hold  inde og tryk samtidigt på . For hvert tryk på  ændres temperaturen en grad. Når displayet viser den ønskede temperatur - slip da tasterne, og indstillingen er gemt.

Temperatur ned: Hold  inde og tryk samtidigt på . For hvert tryk på  ændres temperaturen en grad. Når displayet viser den ønskede temperatur - slip da tasterne, og indstillingen er gemt.

Fejlkoder på displayet

- F1** Vises fejlkoden F 1 på displayet, betyder det, at temperaturføleren i bordet er defekt, og der bør tilkaldes servicehjælp.
Bordet vil i mellemtiden ved hjælp af styringens hukommelse selv tilstræbe at holde den indstillede temperatur.
- F2** Hvis displayet viser fejlkoden F 2 er der problemer med temperaturføleren på fordampere. Det har ingen indflydelse på bordets drift, men føleren bør skiftes snarest muligt. Tilkald servicehjælp.
- F3** Hvis displayet viser F 3 er der problemer med temperaturføleren på kondensatoren. Det har ingen indflydelse på bordets drift, men føleren skal skiftes snarest muligt. Tilkald servicehjælp.
OBS! Gælder kun for borde med påmonteret kompressor.
- • Hvis punkterne i displayet blinker, er det tegn på, at kondensator-temperaturen er for høj. Afbryd bordet på stikkontakten og se efter, om kondensatoren er tildækket. Er dette ikke tilfældet, kan den høje temperatur skyldes, at kondensatoren bør rengøres. Dette gøres med en børste eller en støvsuger. Start bordet igen. Efter en times tid vil bordet køre som normalt. Hvis punkterne begynder at blinke igen - tilkald da servicehjælp.
OBS! Gælder kun for borde med påmonteret kompressor.

Temperaturalarm

Temperaturalarm – display.

Styringen er udstyret med en temperaturalarm, som overvåger skabets temperatur konstant. Den temperatur, som udløser alarmen kan indstilles efter eget ønske. I tilfælde af, at temperaturen overskrider den indstillede grænse, begynder displayet at blinke i henhold den indstillede tidsforsinkelse.

Alarmen kan nulstilles ved at slukke og tænde skabet.

Indstilling af alarm-værdi (indstillingsområde -35°C til +25°C – fabr.indstilling +25°C):

- Tryk på $\text{P}+$ 1 i mere end 3 sekunder.
- Tryk på + indtil displayet viser **dPL**.
- Ved tryk på P vises den indstillede værdi.
- Værdien ændres ved at trykke på + eller - .
- Når den ønskede værdi er indstillet, tryk på P for at kvittere.
- Tryk 2 gange på ☒ for at forlade menuen.

Indstilling af tidsforsinkelse (indst. område 0 til 120 min. – fabr.indstilling 60 min.):

Indstilles på samme måde som ovenfor, parameteren for tidsforsinkelse hedder **dPt**.

Potentialefri alarmrelæ

Tilslutning nr. 19 på printet er for tilslutning af fjernalarm. Et relæ slutter, når temperaturen har været for høj eller lav i henhold til den indstillede tidsforsinkelse.

Indstilling af øvre alarm-værdi (indstillingsområde -35°C til +25°C):

- Tryk på $\text{P}+$ 1 i mere end 3 sekunder.
- Tryk på + indtil displayet viser **HAr**.
- Ved tryk på P vises den indstillede værdi.
- Værdien ændres ved at trykke på + eller - .
- Når den ønskede værdi er indstillet, tryk på P for at kvittere.
- Tryk 2 gange på ☒ for at forlade menuen.

Indstilling af nedre alarm-værdi (indstillingsområde -35°C til +25°C):

Indstilles på samme måde som ovenfor, parameteren for nedre alarm-værdi hedder **LAr**.

Indstilling af tidsforsinkelse (indst. område 0 til 120 min. – fabr.indstilling 60 min.):

Indstilles på samme måde som ovenfor, parameteren for tidsforsinkelse hedder henholdsvis **HAt** og **LAt** for øvre og nedre alarmgrænse.

Tastaturlås

Tastaturet til styringen kan låses ved at taste koden: **123P**.  lyser som indikation af, at tastaturet er låst, samtidigt med at der lyder et kort bip. Det er nu ikke muligt at ændre temperaturindstilling m.m.

Samme kode bruges til at låse tastaturet op igen.









For ændring af koden henvises til betjenings- og servicemanualen.

Afrimning

Den normale afrimning foregår automatisk 4 gange i døgnet. Hvis skabet er under ekstrem hård belastning (hyppige åbninger af dør og hyppig udskiftning af varer), kan det blive nødvendigt at gennemføre en manuel afrimning. Den manuelle afrimning gennemføres ved at slukke og starte skabet. Skabet vil da starte med at afrime. Den næste afrimning sker

automatisk 6 timer senere.  lyser som indikation af, at en afrimning er i gang.

Det er muligt at ændre antallet af afrimninger pr. døgn på følgende måde:

- Tryk på  +  i mere end 3 sekunder.
- Tryk på  indtil displayet viser **dEF**.
- Ved tryk på  vises den indstillede værdi.
- Værdien ændres ved at trykke på  eller .
- Når den ønskede værdi er indstillet, tryk på  for at kvittere.
- Tryk 2 gange på  for at forlade menuen.



Brug ikke skarpe eller spidse genstande til at accelerere afrimningsprocessen.

Tøvand

Borde med kompressor:

Tøvandet ledes gennem et rør, fra fordamperen og over i en bakke bag kondensatoren, hvor vandet fordampes ved hjælp af varmen fra kondensatoren.

På steder med meget høj fugtighed eller ved meget hård belastning af bordet kan det blive nødvendigt at påmontere et varmelegeme.

Borde tilsluttet fælles kompressor:

Tøvandet ledes gennem et rør til en bakke i rummet bag frontpanelet, hvorfra vandet fordampes med et varmelegeme.

Strømsvigt

Ved strømsvigt husker styringen den indstillede temperatur, og starter igen, når strømmen kommer tilbage.

Rengøring



Før rengøring skal bordet afbrydes på stikkontakten.

Der må ikke spules med vand i kompressorummet og ved køleelementet, da der kan opstå kortslutninger, skader og lign. på de elektriske dele.

Med passende mellemrum skal det indvendige og udvendige møbelrum rengøres med en svag sæbeopløsning og efterses grundigt, inden møblet sættes i drift igen.

Møblets udvendige flader kan vedligeholdes med plejespray for rustfri stål.



Rengøringsmidler indeholdende klor eller klorforbindelser, samt andre aggressive midler **må ikke anvendes**, da de kan forårsage tæring på de rustfrie flader og på det indvendige kølesystem.

Kompressorummet og især kondensatoren skal holdes fri for støv og snavs, hvilket gøres bedst med en støvsuger og en stiv børste. Filtrene på kondensatoren og i frontpanelet kan afmonteres og rengøres i opvaskemaskine ved max. 50°C.

Få evt. rengøring af kondensatoren noteret i rengøringsplanen.

Rengøring af kølebord med skuffer:

Når der er behov for rengøring af bund, sider og bagvæg, hvor der er monteret skuffer, kan skufferne afmonteres på følgende måde:

Træk skuffen ud. Løft lidt opad, hvorefter skuffen kan trækkes af udtræksskinnerne.
(Illustration 1A, 1B, 1C)

Efter rengøring kan skuffen monteres igen. Placer skuffen på de yderste hjul på udtræksskinnen. Sænk skuffen til vandret stilling hvorefter den kan skubbes ind i lukket position. Skuffen er nu monteret igen.

Vending af dør

Døren kan vendes fra højrehængt til venstrehængt eller omvendt.

En vending foretages på følgende måde:

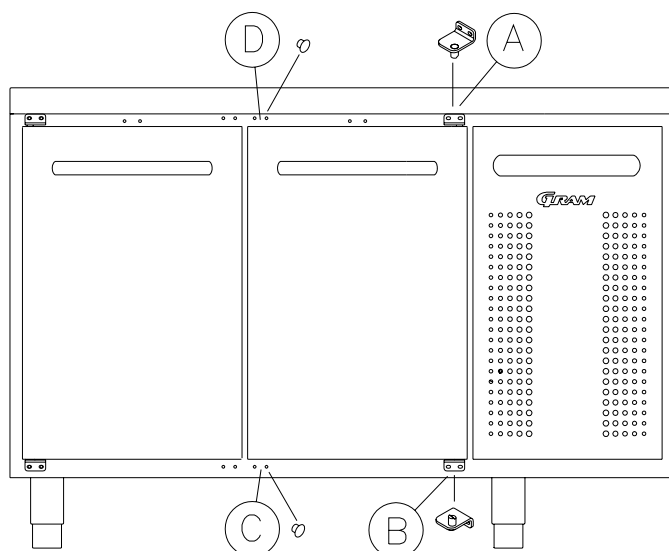

1. Afmonter hængsel pos. A.
2. Tag døren af.
3. Afmonter hængsel pos. B.
4. Flyt plastdækpropper på kabinettet fra pos. D til pos. A og fra pos. C til pos. B.
5. Flyt ligeledes dækprop i døren fra pos. D til pos. A.
6. Hængsel fra pos. A monteres i pos. C.
7. Døren sættes ned på hængselstappen i pos. C.
8. Hængslet fra pos. B monteres nu i pos. D og justeres, så døren lukker tæt, hvorefter det spændes helt fast.

Service

Kølesystemet og den hermetisk lukkede kompressor kræver intet tilsyn - kun renholdelse.

Svifter kølevirkningen, må De først undersøge, om årsagen er utidig afbrydelse ved stikkontakten eller en afbrydelse i sikringsgruppen.

Kan grunden til kølevirkningens ophør ikke findes, må De henvende Dem til Deres leverandør. Ved henvendelse skal bordets typenavn, partnummer og serienummer opgives.

TYPE, PART NO og SER. NO kan findes på typenummerskiltet.

Placering af typenummerskiltet:

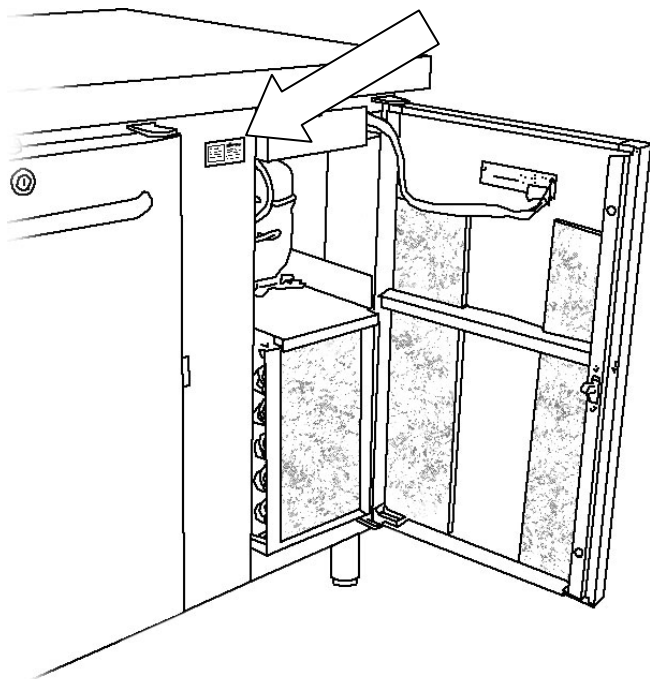

Bortskaffelse

Når det udtjente køle/frysebord skal bortskaffes, skal det ske på en miljømæssig korrekt og forsvarlig måde. Vær opmærksom på reglerne for bortskaffelse. Der kan være særlige krav/betingelser, der skal overholdes.

Elektrisk og elektronisk udstyr (EEE) indeholder materialer, komponenter og stoffer, der kan være farlige og skadelige for menneskers sundhed og for miljøet, når affaldet af elektrisk og elektronisk udstyr (WEEE) ikke bortskaffes korrekt.

Produkter, der er mærket med nedenstående overkrydsede skraldespand', er elektrisk og elektronisk udstyr. Den krydsede skraldespand symboliserer, at affald af elektrisk og elektronisk udstyr ikke må bortskaffes sammen med usorteret husholdningsaffald, men skal indsamles særskilt.

Til dette formål har alle kommuner etableret indsamlingsordninger, hvor affald af elektrisk og elektronisk udstyr gratis kan afleveres af borgerne på genbrugsstationer eller andre indsamlingssteder eller hentes direkte fra husholdningerne. Nærmere information skal indhentes hos kommunens tekniske forvaltning.

Desuden henvises til vor hjemmeside: www.gram-commercial.com



ENGLISH

Congratulations on your new refrigerator/freezer counter.

To ensure that you get optimum use of your new refrigerator/ freezer counter, please read these instructions carefully before putting it to use.

Location

The counter should be located in a dry and adequately ventilated room.

To ensure efficient operation, it must not be placed in direct sunlight or against heat-emitting surfaces.

If the counter is fitted with legs, the legs must be adjusted to ensure that it stands level and not distorted in any way.

If the counter is fitted with castors, it must stand on a flat floor. In time, an uneven floor might distort the counter to the extent that door and drawer operation becomes difficult.

If the counter is to be placed on a plinth, make sure that it stands level and undistorted.

Avoid placement of the counter in a chlorine/acid-containing environment (swimming-bath etc.) due to risk of corrosion.

Important!



Do not block vent holes in the front panel.

Do not damage the refrigeration system.

Do not use electrical devices inside the cabinet.

To ensure correct and efficient air flow in the counter, the shaded areas must be kept free of products.

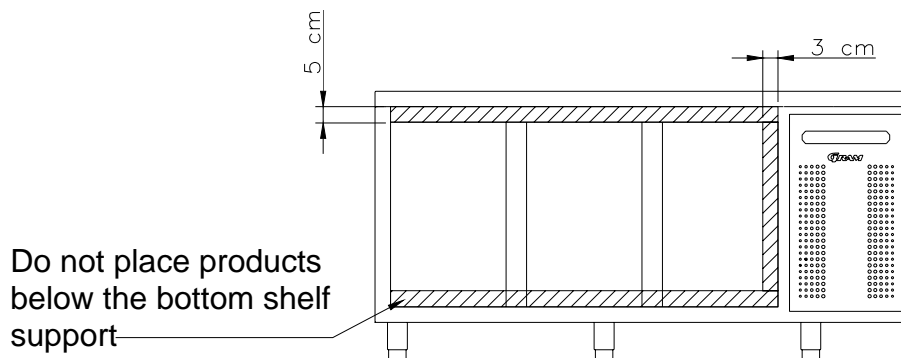

All products to be stored, that are not wrapped or packed, must be covered in order to avoid unnecessary corrosion of the inner parts of the counter.



In places where warning triangles and/or screws are used to secure covers around electrical parts, heating elements, compressor, fans, etc., there is a risk of severe injury if covers are removed. Therefore, covers must only be removed by a service technician.

Electrical connection

The counter is intended for connection to alternating current. The connection values for voltage (V) and frequency (Hz) are given on the nameplate.

Power must be connected via a wall socket. The wall socket should be easily accessible. All earthing requirements stipulated by the local electricity authorities must be observed. The counter plug and wall socket should then give correct earthing. If in doubt, contact your local supplier or authorized electrician.



Warning !

This counter must be earthed.

The flexible cord fitted to this appliance has three cores for use with a 3-pin 13-Amp or 3-pin 15-Amp plug. If a B.S. 1363 (13-Amp) fused plug is used, it should be fitted with a 13-Amp fuse.

Important

The wires in this mains lead are coloured in accordance with the following code:

GREEN-AND-YELLOW: EARTH BLUE: NEUTRAL

BROWN: LIVE

The colours of the wires in the mains lead of this appliance might not correspond with the colour marking identifying the terminals in your plug.

Proceed as follows:

Connect the GREEN-AND-YELLOW wire to the plug terminal marked by "E" or an earth symbol, or coloured GREEN-AND-YELLOW.

Connect the BLUE wire to the plug terminal marked "N" or coloured BLACK. Connect the BROWN wire to the plug terminal marked "L" or coloured RED.

Starting up

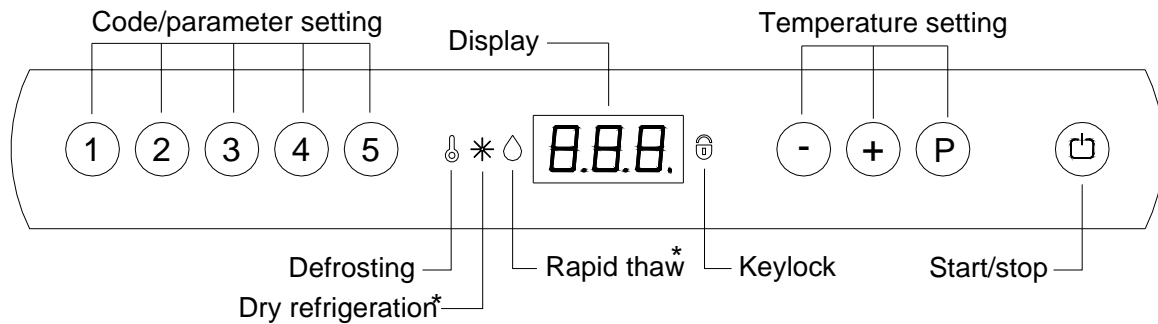

* = no function at this product.

Plug in the counter.



To start, press the START/STOP key.

The figures shown in the display give the actual cabinet temperature and indicate that power is connected.

If the counter does not start immediately, and  lights, it is because defrosting is taking place.

To cancel the defrost program, press keys  and  for more than 3 seconds.

 is turned off.

To turn off the cabinet, push  for more than 3 seconds.



Servicing:

Make sure the appliance is switched off at the socket before service is performed on electrical parts. It is not sufficient to switch off the cabinet by the START/STOP key as there will still be voltage to some electrical parts of the counter.

Temperature setting

Temperature control:



Press to see the temperature setting; the display will show the set temperature.

Temperature regulation:

Temperature up:

Keep pressed. At the same time, press .

Each time is pressed the temperature will change one degree. When the display shows the desired temperature let go of the two keys and the setting has been made.

Temperature down:

Keep pressed. At the same time, press .

Each time is pressed the temperature will change one degree. When the display shows the desired temperature let go of the two keys and the setting has been made.

Error codes on the display

- F1** If code F1 is displayed it means that the cabinet temperature sensor is defective and service assistance should be requested. In the meantime the counter itself will maintain the set temperature by the memory of the controller.
- F2** If the display alternates between temperature and error code F2 there are problems with the temperature sensor on the evaporator. This has no effect on the operation of the counter, but the sensor should be replaced as soon as possible. Request service assistance.
- F3** If the display alternates between temperature and error code F3 there are problems with the temperature sensor on the condenser. This has no effect on the operation of the counter, but the sensor should be replaced as soon as possible. Request service assistance.
NOTE! Applies only to cabinets with built-in compressor.
- • If the dots in the display flash, it indicates that the condenser temperature is too high. Switch off the counter at the mains and see whether the condenser has been covered. If this is not the case, the high temperature might be the result of dirt on the condenser. The condenser can be cleaned with a brush or vacuum cleaner. Switch on the counter again. After an hour, the counter should run normally. If the dots begins flashing again, request service assistance.
NOTE! Applies only to cabinets with built-in compressor.

Temperature alarm

Temperature alarm – display.

The controller is equipped with a temperature alarm, that monitors the cabinet temperature. The temperature value that activates the alarm, can be set by the user. If the temperature exceeds the set value, the display starts flashing according to the set time delay.

To reset the alarm, turn the cabinet on and off.

Setting the alarm value (setting range -35°C to +25°C – default +25°C):

- Push $\text{P} + \text{1}$ for more than 3 seconds.
- Push + until the display shows **dPL**.
- Push P to view the alarm value.
- Use the + or - keys to set the value.
- Push the P key to confirm the new value. Press ☐ twice to exit the menu.

Setting the time delay (setting range 0 to 120 min. – default 60 min.):

Proceed as above, except the parameter for time delay is **dPt**.

Potential free alarm relay

Connector no. 19 on the power PCB is for connecting a remote alarm. A relay closes the circuit, if the temperature has been too high or too low according to the set time delay.

Setting the upper alarm value (setting range -35°C to +25°C):

- Push $\text{P} + \text{1}$ for more than 3 seconds.
- Push + until the display shows **HAr**.
- Push P to view the alarm value.
- Use the + or - keys to set the value.
- Push the P key to confirm the new value. Press ☐ twice to exit the menu.

Setting the lower alarm value (setting range -35°C to +25°C):

Proceed as above, except the parameter for lower alarm value is **LAr**.

Setting the time delay (setting range 0 to 120 min. – default 60 min.):

Proceed as above, except the parameters for upper and lower alarm time delay are **HAt** and **LAt** respectively.

Keylock

The keypad can be locked by keying the code: **123P** (default setting).  lights to indicate that the keys are locked, and a short beep sounds. Now it is not possible to use the keys for temperature setting etc.

The same code is to be used for unlocking the keypad again.

To change the code, see the Operation- and servicemanual.









Defrosting

Defrosting is automatically performed 4 times every 24 hours. If the cabinet is operating under severe load (frequent door opening and frequent replenishment) manual defrosting can become necessary. The cabinet can be manually defrosted by switching it off and on. It will

then start to defrost. The next defrost will occur 6 hours later.  lights up to indicate a defrosting cycle.



The number of daily defrosts can be changed as follows:

- Press  +  for more than 3 seconds.
- Press  until **dEF** is shown on the display.
- Press  to display the current setting.
- Press  or  to change the setting.
- Once the required value has been selected, press  to confirm the new setting.
- Press  twice to exit the menu.

Defrost water

Counters with compressor

Defrost water is led through a pipe, from the evaporator and into a tray behind the condenser. Here, the water is evaporated by heat from the condenser.

Counters connected to a common compressor

The defrost water is led through a pipe to a tray behind the front panel, from where it is evaporated by a heating element.

Power failure

In the event of a power failure, the control remembers the temperature setting and restarts the cabinet when power is restored. If the power failure persists for some time, the control might revert to the factory setting.

Cleaning



Always disconnect the counter before cleaning.

Do not flush compressor compartment and evaporator with water as this may cause short-circuits in the electrical system.

The counter should be cleaned internally with a mild soap solution at suitable intervals and checked thoroughly before it is put into operation again.

For the external maintenance – use stainless steel polish.



Cleansing agents containing chlorine or compounds of chlorine as well as other corrosive means, **may not be used**, as they might cause corrosion to the stainless panels of the cabinet and the evaporator system.

The compressor compartment and in particular the condenser must be kept free from dust and dirt. This is best done with a vacuum cleaner and a brush.

The air filters on the condenser and the front panel can be removed and cleaned in a dishwasher at max. 50°C.

Cleaning of counters with drawers:

If the counter is equipped with drawers and the bottom, sides or back wall require cleaning, the drawers can be removed as follows:

Pull out the drawer. Lift it up, after which the drawer can be pulled of the extension rails
(Illustration 1A, 1B, 1C)

After cleaning, the drawer can be replaced. Place the drawer on the outer wheels on the telescopic rails. Lower the drawer into a horizontal position after which it can be pushed into a closed position. The drawer is now securely positioned.

Changing door hinge side

The door can be changed from righthand-hinged to lefthand-hinged or vice-versa.

To do so, proceed as follows:

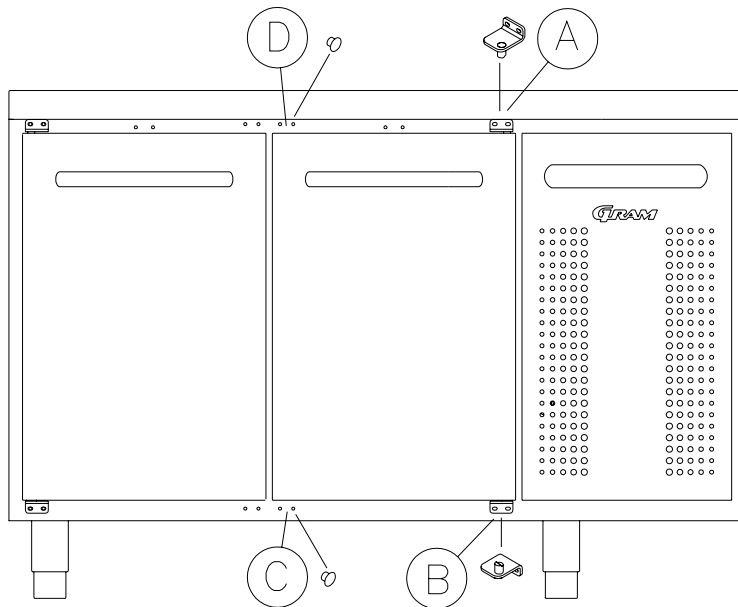

1. Remove the hinge at pos. A.
2. Lift off the door.
3. Remove the hinge at pos. B.
4. Move cover plugs in the cabinet from pos. D to pos. A and from pos. C to pos. B.
5. Move the cover plug in the door from pos. D to pos. A, too.
6. The hinge previously mounted at pos. A is now mounted at pos. C.
7. The door is now placed at the hinge at pos. C.
8. The hinge previously mounted at pos. B is now mounted at pos. D and adjusted, so that the door is closing properly. Then tighten the screws.

Service

The refrigeration system and the hermetically sealed compressor require no maintenance. However the condenser and air filter requires regular cleaning.

If refrigeration fails, first look to see whether the counter has been unintentionally switched off, or whether a fuse has blown. If the cause of failure cannot be found, contact your supplier quoting TYPE, PART NO and SER. NO of the counter. This information can be found on the nameplate.

Placement of the nameplate:

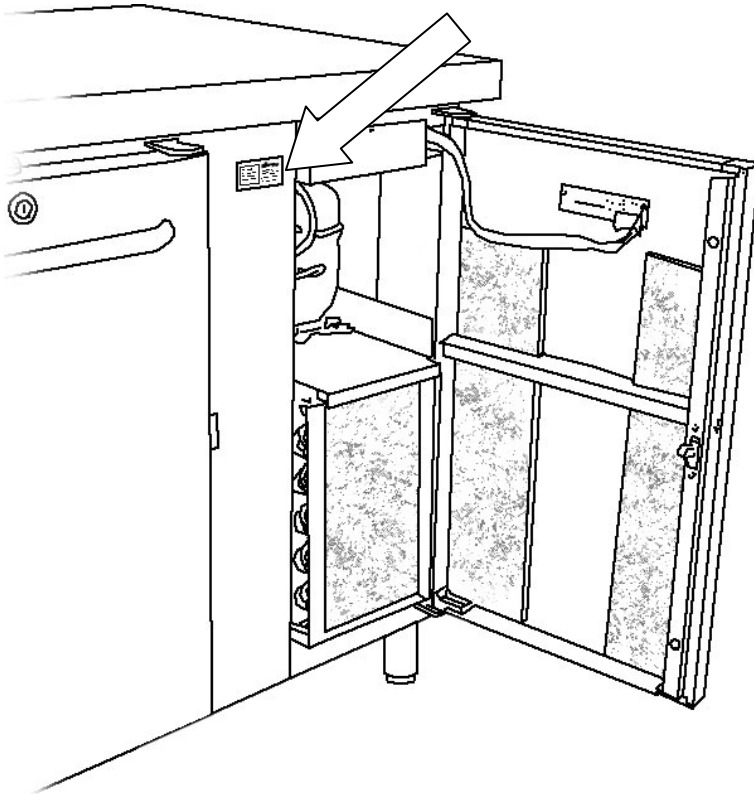

Disposal

If the counter is to be disposed of, please do so in an environmentally correct way. There are special requirements/conditions to be observed.

DEUTSCH

Wir gratulieren Ihnen zu Ihrem neuen Kühl-/Gefriertisch.

Um einen optimalen Betrieb Ihres neuen Kühl-/Gefriertisches zu erreichen, sollten Sie diese Bedienungsanleitung vor dem Aufstellen und der Inbetriebnahme genau lesen.

Aufstellen

Das Gerät ist in einem trockenen, gut belüfteten Raum an einem Platz ohne direkte Sonneneinstrahlung in ausreichendem Abstand zu Heizkörpern und anderen Wärmequellen aufzustellen.

Tische mit Beinen werden mit Hilfe der einstellbaren Beine waagrecht und verwindungsfrei aufgestellt.

Tische auf Rollen sollen auf ebenem Untergrund stehen. Andernfalls kann sich der Tisch im Laufe der Zeit soweit verziehen, daß Türen und Schubladen nicht mehr optimal funktionieren.

Tische auf einem Sockel werden so ausgerichtet, daß sie waagrecht und verwindungsfrei stehen.

Vermeiden Sie Plazierung des Schrankes in einem Chlor/Säure-hältigen Klima (Schwimm-Bad usw.) wegen der Gefahr für Korrosion.

Wichtig!



Die Belüftungsöffnungen in der Frontverkleidung des Schrankes dürfen niemals verdeckt/verstopft werden.

Den Kühlkreislauf nicht beschädigen.

Keine Elektrogeräte im Schrankinnern verwenden.

Um die erforderliche Luftzirkulation/Kühlung im Möbel zu Gewährleisten, darf in den schraffierten Bereichen kein Kühlgut untergebracht werden.

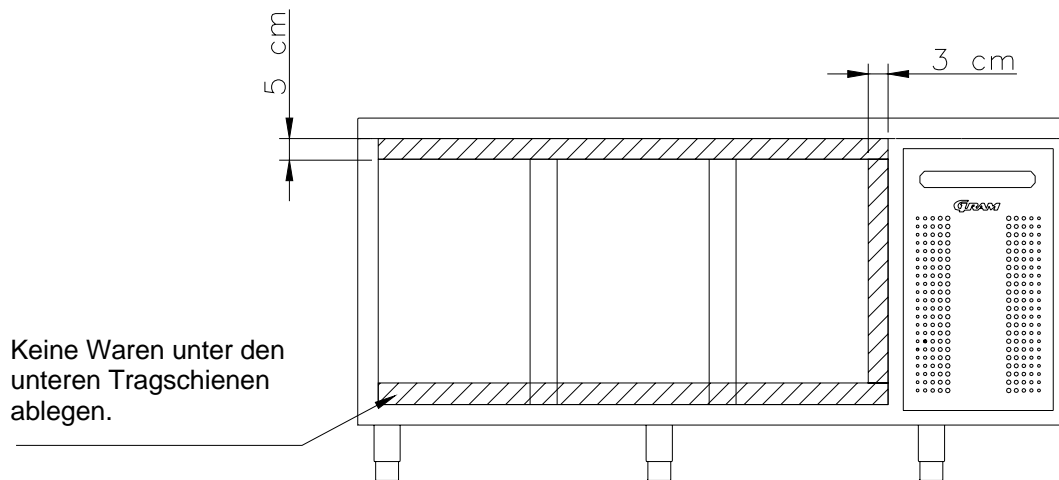

Alle unverpackten Lebensmittel, die im Tisch gelagert werden sollen, sind zu bedecken, um unnötige Korrosion des Tischinnern, u.a. des Verdampfers, zu vermeiden.



An Stellen, an denen Verkleidungen durch Warndreiecke und/oder Schrauben gesichert sind - z.B. stromführende Teile, Heizelemente, Kompressor und Lüfter - dürfen diese Verkleidungen nicht geöffnet werden, da damit eine erhebliche Gefahr verbunden wäre. Diese Verkleidungen dürfen nur von Kundendienstmonteuren geöffnet werden.

Stromanschluß

Netzanschluß 220-230 V/50 Hz an eine geerdete Steckdose (Schuko). Die übrigen Anschlußwerte gehen aus dem Typenschild hervor.

Bei Unklarheiten bezüglich des Anschlusses fragen Sie bitte Ihren Lieferanten.

Inbetriebnahme

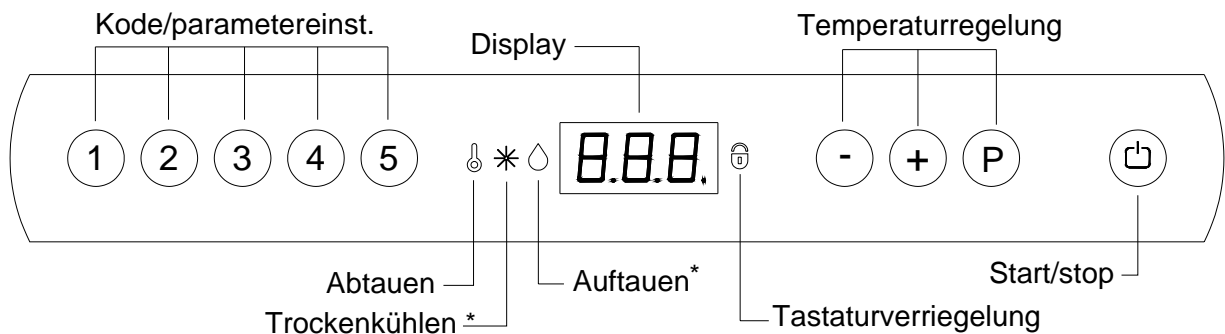

* = kein Funktion in diesem Gerät.



Das Gerät an das Stromnetz anschließen.



Zum Einschalten des Gerätes die Taste START/STOP drücken; alle Dioden leuchten für einige Sekunden.

Das Display zeigt die aktuelle Temperatur im Tisch und dient gleichzeitig als Anzeige der vorhandenen Versorgungsspannung.

Startet der Kompressor nicht sofort, und leuchtet die Diode , so erfolgt gerade ein Abtauvorgang.

Um den Abtauvorgang beim Einschalten des Schrankes zu überspringen, drücken Sie  und  für mehr als drei Sekunden.  erlischt.

Zum Ausschalten des Geräts,  länger als 3 Sekunden drücken.



Im Servicefall:

Vor Servicearbeiten an den elektrischen Komponenten ist der Netzstecker zu ziehen. Es reicht **nicht** aus, das Gerät mit der Taste START/STOP abzuschalten, da bestimmte Teile der elektrischen Anlage weiterhin Spannung führen.

Temperaturregelung

Temperaturkontrolle:



Mit dieser Taste können Sie die eingestellte Temperatur anzeigen.
Die Temperatur wird im Display angezeigt.

Temperatureinstellung:

Temperatur erhöhen:

Halten Sie gedrückt, und drücken Sie gleichzeitig . Mit jedem Druck auf erhöht sich die Temperatureinstellung um ein Grad. Sobald das Display die gewünschte Temperatur zeigt, beide Tasten loslassen – die Einstellung ist damit gespeichert.

Temperatur senken:

Halten Sie gedrückt, und drücken Sie gleichzeitig . Mit jedem Druck auf reduziert sich die Temperatureinstellung um ein Grad. Sobald das Display die gewünschte Temperatur zeigt, beide Tasten loslassen – die Einstellung ist damit gespeichert.

Fehlercodes im Display

- F1** Wenn das Display den Fehlercode F1 anzeigt, ist der Temperaturfühler im Tisch defekt, und der Kundendienst sollte gerufen werden.
Der Tisch versucht zwischenzeitlich mit Hilfe des Speichers der Steuerung, die eingestellte Temperatur zu halten.
- F2** Der Fehlercode F2 bedeutet eine Störung des Temperaturfühlers am Verdampfer. Dies beeinträchtigt den Betrieb des Tisches nicht, aber der Fühler sollte baldmöglichst ersetzt werden. Kundendienst rufen.
- F3** Zeigt das Display F3 an, liegt eine Störung des Temperaturfühlers am Verflüssiger vor. Dies beeinträchtigt den Betrieb des Tisches nicht, aber der Fühler sollte baldmöglichst ersetzt werden. Kundendienst rufen.
ACHTUNG! Gilt nur für Tische mit eingebautem Kompressor.
- • Wenn die Punkte im Display blinken, deutet das auf eine zu hohe Verflüssigertemperatur hin. Schalten Sie das Gerät am Netzschalter ab, und prüfen Sie, ob der Verflüssiger frei ist. Ist er nicht zugedeckt, kann die hohe Temperatur durch Verschmutzung bedingt sein. Der Verflüssiger ist zu reinigen. Verwenden Sie dazu eine Bürste oder einen Staubsauger. Gerät wieder einschalten. Nach ca. einer Stunde läuft das Gerät wieder normal. Falls beide Punkte erneut aufleuchten, Kundendienst rufen.
ACHTUNG! Gilt nur für Tische mit eingebautem Kompressor.

Temperaturalarm

Temperaturalarm – Display.

Die Steuerung ist mit einem Temperaturalarm ausgerüstet, der die Schranktemperaturständig überwacht. Die Grenztemperatur, die den Alarm auslöst, kann nach Wunsch eingestellt werden. Überschreitet die Schranktemperatur diese Grenze, beginnt das Display nach Ablauf der eingestellten Zeitverzögerung zu blinken.

Alarmeinrichtung (Einstellbereich -35 °C bis +25 °C – Werkseinstellung +25 °C):

- \textcircled{P} + $\textcircled{1}$ länger als 3 Sekunden drücken.
- $\textcircled{+}$ drücken, bis **dPL** im Display erscheint.
- Nach Druck auf \textcircled{P} erscheint der eingestellte Wert.
- Der Wert wird durch Druck auf $\textcircled{+}$ oder $\textcircled{-}$ geändert.
- Nach Einstellung des Sollwerts, mit Druck auf \textcircled{P} bestätigen.
- Zum Verlassen des Menüs, $\textcircled{\text{⏏}}$ zweimal drücken.

Einstellen der Zeitverzögerung (Einstellbereich 0 bis 120 Min. – Werkseinstellung 60 Min.):

Einstellung wie oben; der Parameter für die Zeitverzögerung heißt **dPt**.

Potenzialfreies Alarmrelais

Relais schließt, wenn die Temperatur nach Ablauf der eingestellten Zeitverzögerung zu hoch oder zu niedrig war.

Einstellen des oberen Alarm-Grenzwerts (Einstellbereich -35 °C bis +25 °C):

- \textcircled{P} + $\textcircled{1}$ länger als 3 Sekunden drücken.
- $\textcircled{+}$ drücken, bis **HAr** im Display erscheint.
- Nach Druck auf \textcircled{P} erscheint der eingestellte Wert.
- Der Wert wird durch Druck auf $\textcircled{+}$ oder $\textcircled{-}$ geändert.
- Nach Einstellung des Sollwerts, mit Druck auf \textcircled{P} bestätigen.
- Zum Verlassen des Menüs, $\textcircled{\text{⏏}}$ zweimal drücken.

Einstellen des unteren Alarm-Grenzwerts (Einstellbereich -35 °C bis +25 °C):

Einstellung wie oben; der Parameter für den unteren Alarmgrenzwert heißt **LAr**.

Einstellen der Zeitverzögerung (Einstellbereich 0 bis 120 Min. – Werkseinstellung 60 Min.):

Einstellung wie oben; der Parameter für die Zeitverzögerung heißt **HAt** bzw. **LAt** für den oberen und unteren Grenzwert.

Tastaturverriegelung

Das Tastatur kann verriegelt werden, indem man den Code **123P** eintastet.  leuchtet zur Anzeige, daß das Tastatur verriegelt ist und ein Signalton klingt. Jetzt ist es nicht möglich, die Tasten für z.B. Temperaturregelung zu verwenden. Der gleiche Code soll für den entriegeln wieder verwendet werden.









Abtauen

Die normale Abtauung erfolgt automatisch 4 mal innerhalb von 24 Stunden. Nur bei extremer Belastung (ständiges Öffnen der Tür bzw. Einlagern von Waren) kann ein manuelles Abtauen ratsam erscheinen. Dieses wird durch kurzes Aus- und Einschalten des Geräts ausgelöst. Die nächste Abtauung erfolgt automatisch 6 Stunden später.



Verwenden Sie keine scharfen oder spitzen Gegenstände, um den Abtauvorgang zu beschleunigen.

Die Anzahl der Abtauvorgänge pro 24 Std. kann folgendermaßen geändert werden:

- +  länger als 3 Sekunden drücken.
-  drücken, bis **dEF** im Display erscheint.
- Nach Druck auf  erscheint der eingestellte Wert.
- Der Wert kann durch Druck auf  oder  geändert werden.
- Nach Einstellung des Sollwerts, durch Druck auf  bestätigen.
- Zum Verlassen des Menüs,  zweimal drücken.

 leuchtet als Zeichen für einen laufenden Abtauvorgang.

Tauwasser

Tische mit Kompressor:

Das Tauwasser fließt durch ein Rohr vom Verdampfer in eine Schale hinter dem Verflüssiger, wo es durch die Wärme von Verflüssiger wieder verdampft.

An Orten mit sehr hoher Luftfeuchtigkeit oder bei extremer Beanspruchung des Tisches kann ein zusätzliches Heizelement erforderlich sein.

Tische mit Anschluß an Gemeinschaftskompressor:

Das Tauwasser wird durch ein Rohr in eine Schale hinter dem Frontverkleidung geleitet, wo es durch die Wärme eines Heizelements verdampft.

Stromausfall

Die eingestellte Temperatur bleibt auch bei Stromausfall bis zum selbsttätigen Start gespeichert. Nur bei sehr langen Stromausfällen kann der Speicherwert verloren gehen - die Steuerung greift dann auf die ab Werk eingestellte Temperatur zurück.

Reinigung



Vor Reinigungsarbeiten, den Netzstecker ziehen.

Kompressorraum und Kühlelement dürfen nicht mit Wasser abgespritzt werden, weil dabei Kurzschlüsse und andere Schäden an der elektrischen Anlage entstehen können.

In geeigneten Zeitabständen muss der Tisch innen und außen mit einer schwachen Seifenlösung gereinigt und auf Beschädigungen kontrolliert werden, bevor das Kühlmöbel wieder in Betrieb genommen wird.

Die Außenflächen des Tisches können mit Pflegemittel für rostfreien Stahl behandelt werden.



Reinigungsmittel, die Chlor oder Chlorverbindungen enthalten, sowie andere aggressive Mittel **dürfen nicht verwendet werden**, da sie Korrosion an den rostfreien Flächen und dem inneren Kältesystem verursachen können.

Der Kompressorraum und insbesondere der Verflüssiger sind von Verschmutzungen und Staub frei zu halten, wozu ein Staubsauger und eine harte Bürste am besten geeignet sind. Die Filter am Verflüssiger und in der Frontverkleidung können abgenommen und in der Spülmaschine bei max. 50°C gereinigt werden.

Nehmen Sie die Reinigung des Verflüssigers ggf. in den Reinigungsplan auf.

Reinigung des Kühltisches mit Schubfächern:

Ist der Kühltisch mit Schubladen versehen, und benötigen der Boden, die Seiten und die Rückwand eine Reinigung, können die Schubfächer in der folgende Weise entfernt werden:

Das Schubfach herausziehen und anheben wonach das Schubfach sich aus den Verlängerungsschienen ziehen lässt .

(siehe Abbildung 1A, 1B, 1C)

Das Schubfach lässt sich nach der abgeschlossenen Reinigung wieder einschieben.

Die Aussenräder des Schubfachs in die Verkängerungsschienen plazieren. Das Schubfach in eine waagerechten Position bringen, und es einschieben.

Das Schubfach ist jetzt richtig eingesetzt.

Umschlagen der Tür

Die Tür kann links oder rechts angeschlagen werden.

Das Umschlagen der Tür erfolgt folgendermaßen:

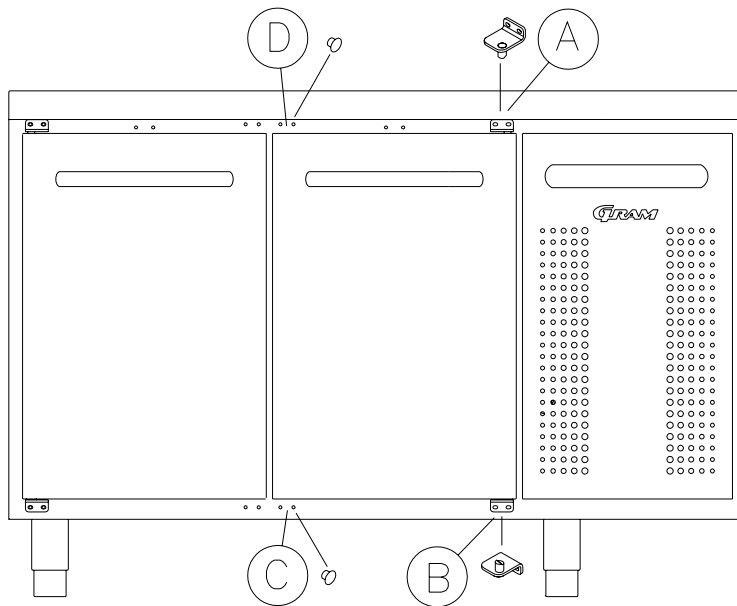

1. Türscharnier Pos. A entfernen.
2. Tür abnehmen.
3. Türscharnier Pos. B abnehmen.
4. Abdeckknöpfe Pos. D nach Pos. A, und Pos. C nach Pos. B versetzen.
5. Auch Abdeckknopf Pos. D nach Pos. A versetzen.
6. Scharnier Pos. A in Pos. C montieren.
7. Tür in Scharnier Pos. C einhängen.
8. Scharnier Pos. B in Pos. D montieren und einstellen, bis der Tür dicht ist, und danach festmachen.

Wartung und Kundendienst

Die Kälteanlage und der hermetisch abgeschlossene Kompressor sind wartungsfrei; sie müssen lediglich regelmäßig gereinigt werden.

Läßt die Kälteleistung nach, muß zuerst geprüft werden, ob der Tisch versehentlich abgeschaltet oder der Strom an der Hausverteilung unterbrochen wurde (Sicherung).

Ist kein Grund für die fehlende Kühlung zu finden, wenden Sie sich bitte an Ihren Lieferanten. Geben Sie dabei Typ, Teilenummer und Seriennummer des Tisches an.

TYP, PART-NR. und SERIENNR. finden Sie auf dem Typenschild.

Platzierung des Typenschildes:

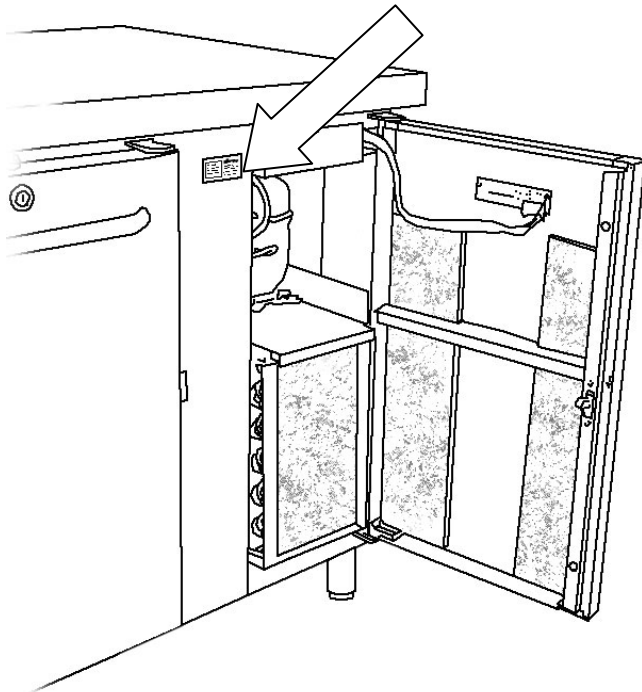

Entsorgung

Wenn das ausgediente Gerät entsorgt werden muß, sollte dies auf eine umweltmässig korrekte und ordnungsgemäße Weise stattfinden.

Bitte entsprechende Gesetze und Vorschriften über Entsorgung beachten.

FRANÇAIS

Vous venez d'acquérir une nouvelle table réfrigérateur-congélateur. Félicitations!

Afin que vous puissiez obtenir un fonctionnement optimal de votre nouvelle acquisition, veuillez lire attentivement ce guide d'utilisation avant l'installation et la mise en service de votre appareil.

Mise en place

Placer l'armoire dans un endroit sec et convenablement ventilé.

Pour assurer un fonctionnement efficace, éviter l'exposition directe au soleil et la proximité des sources de chaleur.

S'assurer que la table à pieds soit horizontale et d'aplomb en réglant ses pieds ajustables.

S'assurer que la table à roulettes soit posée sur un sol plan, sinon la table finirait par se tordre de telle façon que les portes et les tiroirs ne fonctionneraient plus de façon optimale.

S'assurer que les tables sur socle se trouvent à l'horizontale et ne soient pas soumises à des torsions.

Eviter l'installation en milieu très chargé en chlore/acide (piscine ou milieu de ce genre) à cause d'un danger de corrosion.

Important!



Ne pas laisser s'obstruer les ouvertures de ventilation derrière les grilles de protection de la façade.

Ne pas détériorer le circuit de refroidissement.

Ne pas utiliser d'appareils électriques à l'intérieur de la chambre de conservation.

Pour assurer la circulation d'air/le froid nécessaire dans le meuble, ne pas déposer de marchandises dans les zones hachurées.

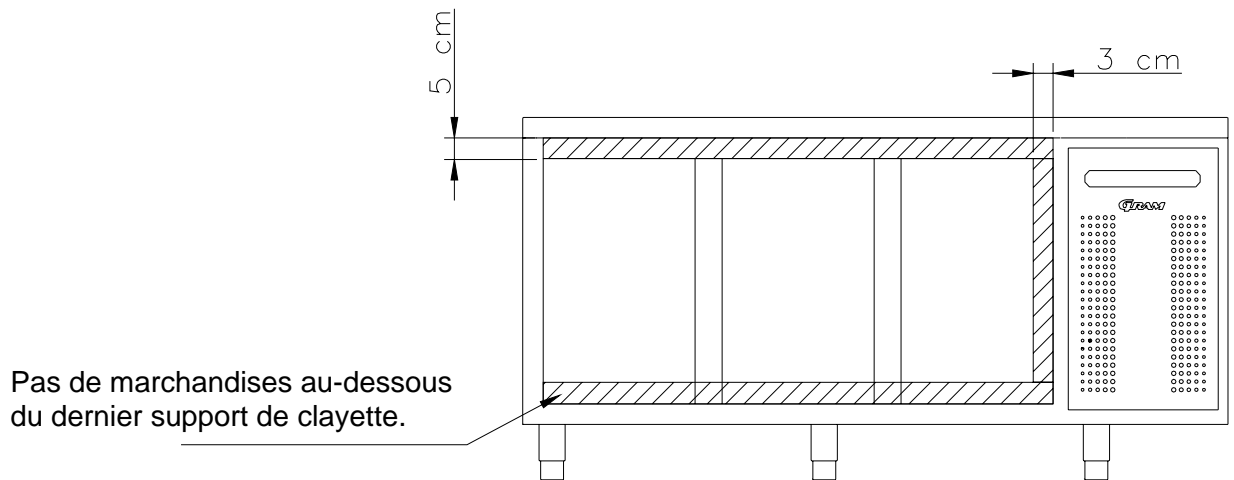

Tous les produits alimentaires qui ne sont pas emballés et qui doivent être conservés dans l'appareil, doivent être couverts pour prévenir toute corrosion inutile des éléments intérieurs, entre autres de l'évaporateur.



Sur les emplacements portant des triangles d'avertissement et/ou des vis fixant des écrans protecteurs, par ex. les parties électriques, les corps de chauffe, le compresseur et les ventilateurs, ne pas ôter les écrans protecteurs, car cela peut être très dangereux. L'ouverture de ces emplacements ne peut être opérée que par des agents de service après-vente agréés.

Raccordement électrique

Cette armoire est prévue pour une alimentation 220/230 V, courant alternatif, 50 Hz.

Les valeurs de raccordement sont indiquées sur la plaque signalétique apposée à l'intérieur de l'armoire.

En présence de conditions particulières, il est conseillé de s'adresser à son revendeur ou à son électricien avant de raccorder le nouveau matériel.

Mise en marche

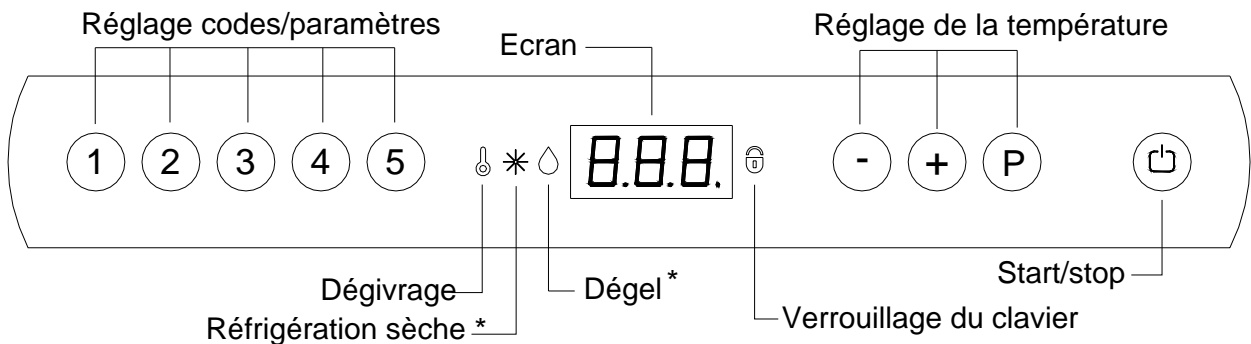

* = pas de fonction sur ce produit.



Brancher l'appareil au niveau de la prise.





Appuyer sur la touche START/STOP pour allumer l'appareil, toutes les diodes s'allument pendant quelques secondes.

Les chiffres qui s'affichent alors sur l'écran indiquent la température régnant dans le cabinet. Ils assurent en même temps qu'il y a du courant dans l'appareil.

Si l'appareil ne démarre pas tout de suite et la diode  s'allume, c'est qu'un dégivrage est en cours.

Pour annuler le dégivrage de mise en route, appuyer sur  et  pendant plus de 3 secondes.

 s'éteint.

Pour éteindre l'appareil, appuyer sur  pendant plus de 3 secondes.



En cas d'opération de maintenance:

sur les parties électriques, couper le courant au niveau de la prise. Il ne suffit **pas** d'éteindre l'appareil au niveau de la touche START/STOP, car il y aurait toujours de la tension dans certains éléments électriques de l'appareil.

Régulation de la température

Contrôle de la température:



Appuyer sur cette touche pour savoir sur quelle température l'appareil est réglé. La température s'affiche sur l'écran.

Réglage de la température:

Pour augmenter la température:

Maintenir appuyé et appuyer en même temps sur . Chaque pression sur modifie la température d'un degré. Lorsque l'écran affiche la température souhaitée, relâcher les touches, et le nouveau réglage est programmé.

Pour abaisser la température:

Maintenir appuyé et appuyer en même temps sur . Chaque pression sur modifie la température d'un degré. Lorsque l'écran affiche la température souhaitée, relâcher les touches, et le nouveau réglage est programmé.

Codes des dysfonctionnements sur l'écran

- F1** Si le code de dysfonctionnement F1 s'affiche sur l'écran, cela signifie qu'il y a un problème au niveau du capteur de température du cabinet. Il faut appeler un technicien.
Pendant ce temps, l'appareil va lui-même s'efforcer de maintenir la température programmée grâce à la mémoire de l'appareil.
- F2** Si le code de dysfonctionnement F2 s'affiche sur l'écran, c'est qu'il y a des problèmes avec le capteur de température sur l'évaporateur. Cela n'a aucune influence sur le fonctionnement de l'appareil, mais le capteur doit être remplacé le plus vite possible. Appeler un technicien.
- F3** Si l'écran affiche F3, c'est qu'il y a des problèmes avec le capteur du condenseur. Cela n'a aucune influence sur le fonctionnement de l'appareil, mais le capteur doit être remplacé le plus vite possible. Appeler un technicien.
OBS! Ne vaut que pour les appareils avec compresseur monté.

- Si les points clignotent sur l'écran, c'est pour indiquer que la température du condensateur est trop élevée. Arrêter le réfrigérateur ou le congélateur et voir si le condensateur est recouvert. Si ce n'est pas le cas, cette température trop élevée peut signifier que le condensateur doit être nettoyé. Procéder à ce nettoyage avec une brosse ou un aspirateur. Remettre l'appareil en marche. Au bout d'une heure, l'appareil aura retrouvé son fonctionnement normal. Si les points sur l'écran se rallument, appeler alors un technicien.
- OBS!** Ne vaut que pour les appareils avec compresseur monté.

Alarme de la température.

Alarme de la température – écran.

La commande est équipée d'une alarme pour la température destinée à surveiller constamment la température à l'intérieur de l'appareil. On peut soi-même choisir la température qui doit déclencher l'alarme. Au cas où la température dépasse la limite fixée, l'écran se met à clignoter au bout de 60 minutes.

Réglage des valeurs de l'alarme (plage de réglage de -35 °C à +25 °C – réglage usine +25 °C)

:

- Appuyer sur $\text{P}+$ 1 pendant plus de 3 secondes.
- Appuyer sur + jusqu'à ce que le display affiche **dPL**.
- Une pression sur P fait apparaître la valeur saisie.
- Pour modifier la valeur, appuyer sur + ou - .
- Lorsque la valeur souhaitée est saisie, valider par une pression sur P .
- Pour quitter le menu, appuyer 2 fois sur E .

Réglage de la commande à retardement (plage de réglage de 0 à 120 min – réglage usine 60 min):

Procéder comme ci-dessus, le paramètre pour la commande à retardement s'appelant **dPt**.

Relais d'alarme sans potentiel

Le raccordement n°19 du circuit est prévu pour l'alarme à distance. Un relais est activé lorsque la température a été trop haute ou trop basse pendant plus d'une heure.

Réglage de la valeur-alarme supérieure (plage de réglage entre -35 °C et +25 °C) :

- Appuyer sur $\text{P}+$ 1 pendant plus de 3 secondes.
- Appuyer sur + jusqu'à ce que le display affiche **HAr**.
- Une pression sur P fait apparaître la valeur saisie.
- Pour modifier la valeur, appuyer sur + ou - .
- Lorsque la valeur souhaitée est saisie, valider par une pression sur P .
- Pour quitter le menu, appuyer 2 fois sur E .

Réglage de la valeur-alarme inférieure (plage de réglage entre -35 °C et +25 °C) :

Procéder comme ci-dessus, le paramètre de la valeur de l'alarme inférieure s'appelant **LAr**.

Réglage de la commande temps à retardement (plage de réglage entre 0 et 120 min – réglage usine 60 min) :

Procéder comme ci-dessus, le paramètre du réglage temps à retardement s'appelant respectivement **HAt** et **LAt** pour les limites supérieure et inférieure de l'alarme.

Verrouillage du clavier

Le clavier de la commande peut se verrouiller en entrant le code: **123P**.  s'allume pour indiquer que le clavier est verrouillé, en même temps qu'un bref bip est émis. A partir de là, il n'est pas possible de modifier le réglage de la température et autres. Pour déverrouiller le clavier, utiliser le même code.

Dégivrage









Le dégivrage normal a lieu automatiquement 4 fois par 24 heures. Au cas où l'appareil est fortement sollicité (ouvertures fréquentes et rotations nombreuses des marchandises), un dégivrage manuel peut s'avérer nécessaire. Pour l'effectuer, arrêter l'appareil puis le remettre en marche. L'appareil commencera alors un dégivrage. Le prochain aura lieu 6 heures plus tard.



Ne pas utiliser de moyens mécaniques ou autres pour accélérer le processus de dégivrage.

 s'allume pour indiquer qu'un dégivrage est en cours.

Pour modifier le nombre de dégivrages par jour, procéder comme suit :

- Appuyer sur  +  pendant plus de 3 secondes.
- Appuyer sur  jusqu'à ce que le display affiche **dEF**.
- Une pression sur  affiche la valeur saisie.
- Pour modifier la valeur, appuyer sur  ou .
- Lorsque la valeur souhaitée est saisie, appuyer sur  pour valider.
- Appuyer 2 fois sur  pour quitter le menu.

Eau de dégivrage

Tables avec compresseur:

L'eau de dégivrage s'écoule par un tuyau jusqu'à un plateau placé derrière le condensateur, où l'eau s'évapore grâce à la chaleur du condensateur.

Dans un environnement très humide ou lorsque la table est très sollicitée, il peut s'avérer nécessaire d'installer un corps de chauffe.

Tables reliées à un compresseur collectif:

L'eau de dégivrage s'écoule par un tuyau jusqu'à un plateau placé derrière le panneau de contrôle, où elle s'évapore grâce à un corps de chauffe.

Pannes de courant

En cas de panne de courant, le dispositif garde en mémoire la température programmée, et l'appareil se remet en marche après la panne du courant. En cas de panne de courant prolongée, l'appareil peut revenir au réglage effectué à l'usine.

Nettoyage



Avant le nettoyage, couper le courant au niveau de la prise.

Ne pas passer le jet d'eau dans la chambre du compresseur et sur les éléments de refroidissement, car il pourrait se produire un court-circuit ou autres dommages sur les parties électriques.

A intervalles appropriés, l'intérieur et l'extérieur du meuble doivent être nettoyés avec une solution légèrement savonneuse et inspectés soigneusement avant que l'appareil ne soit remis en service.

Les surfaces extérieures du meuble peuvent être entretenues avec de l'huile pour acier.



Ne pas utiliser de produits nettoyants contenant du chlore ou des combinaisons au chlore, ni d'autres produits agressifs qui pourraient causer la corrosion des surfaces inoxydables et du système interne de refroidissement.

A l'aide d'un aspirateur ou d'une brosse dure, maintenir la chambre du compresseur et surtout le condensateur libres de poussière et de saletés. Les filtres du condensateur et ceux qui sont dans le panneau de contrôle peuvent se démonter et se nettoyer en lave-vaisselle à une temp. de 50°C max.

Noter éventuellement l'entretien du condensateur dans le plan de nettoyage.

Nettoyage de la table réfrigérante à tiroirs:

Lorsqu'un nettoyage du fond, des parois latérales et arrière là où se trouvent des tiroirs s'avère nécessaire, on peut démonter les tiroirs de la façon suivante:

Tirer le tiroir. Le lever légèrement pour qu'il puisse sortir des glissières.
(illustrations 1A, 1B, 1C)

Après le nettoyage, remonter le tiroir en le plaçant sur la roulette à l'extrémité de la glissière. Abaisser le tiroir jusqu'à la position horizontale pour pouvoir le pousser en position fermée. Le tiroir est ainsi remis en place.

Inversion de la porte

La porte peut s'inverser en faisant passer les charnières de la droite à la gauche et vice versa.

Pour inverser la porte, procéder comme suit:

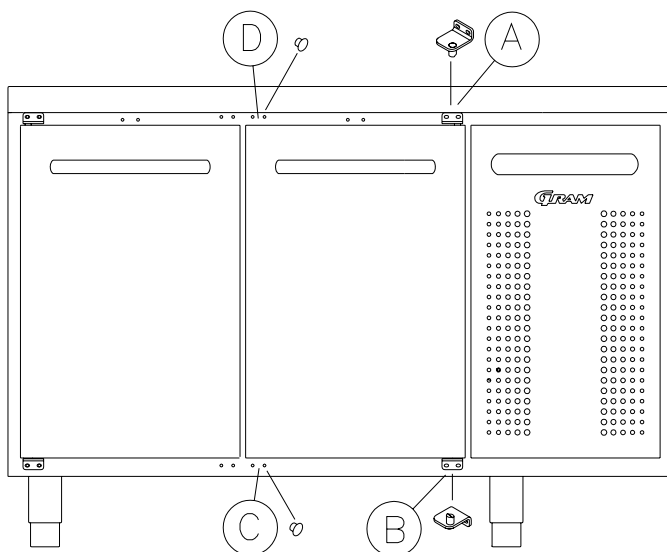

1. Démontez la charnière pos. A.
2. Enlevez la porte.
3. Démontez la charnière pos. B.
4. Déplacez les caches de plastique du cabinet de la pos. D à la pos. A et de la pos. C à la pos. B.
5. De même, déplacez le cache plastique de la porte de la pos. D à la pos. A.
6. Montez la charnière de la pos. A en pos. C.
7. Installez la porte sur le gond en pos. C.
8. Montez maintenant la charnière de la pos. B en pos. D et ajustez pour que la porte ferme hermétiquement. Ensuite, vissez la charnière à fond.

Entretien

Le système de refroidissement avec compresseur hermétiquement fermé ne demande aucune surveillance, seulement des soins de nettoyage. La couvercle qui se trouve sur le panneau peut être enlevé en tirant vers le haut.

Si l'effet de refroidissement est détectueux, vérifier d'abord si cela n'est pas dû à une interruption au niveau de la prise ou au niveau des fusibles.

Si la cause de l'arrêt du refroidissement n'est pas repérable, veuillez s'adresser au fournisseur. Indiquer alors TYPE, PART NO et SER. NO de l'appareil. TYPE, N° de PART et N° de SÉR. se trouvent sur la plaque d'identification du type :

Emplacement de la plaque d'identification du type :

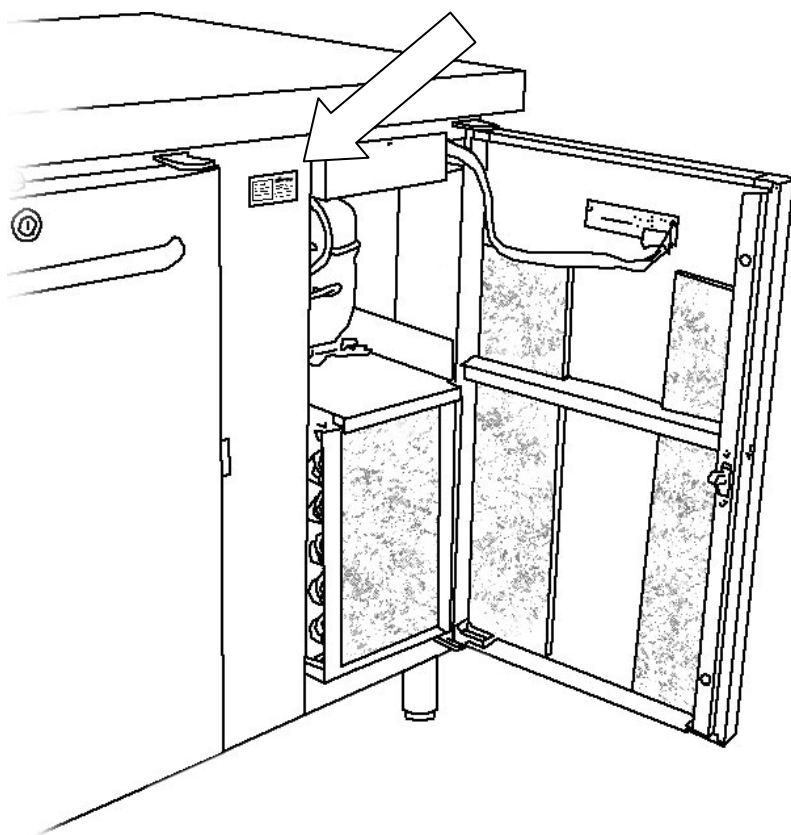

Enlèvement

Quand l'armoire est hors service et doit être enlevée, il faut procéder de manière responsable et correcte par rapport à l'environnement.

Se renseigner sur les règles concernant la mise au rebut. Il peut y avoir des exigences/conditions particulières devant être respectées.

NEDERLANDS

Om de beste werking van uw nieuwe koel-vries werkbank te verkrijgen, dient u deze gebruiksaanwijzing zorgvuldig door te lezen alvorens u uw nieuwe koel-vries werkbank plaatst en in gebruik neemt.

Opstellen en plaatsen

Het meubel moet in een droge en goed geventileerde ruimte geplaatst worden.

Vermijd het meubel in direct zonlicht of bij warme vlakken te plaatsen om een effectieve werking te bereiken.

Tafels met poten moeten afgesteld worden met de instelbare poten zodat de tafel horizontaal staat en niet scheef wringt.

Tafels op wielen moeten op een egale vloer staan, anders kan de tafel mettertijd zoveel verwringen dat de deuren en laden niet optimaal zullen functioneren.

Tafels die op een voetstuk staan moeten gericht worden zodat ze waterpas en staan en niet verwringen.

Zet de kasten niet in een sterk chloor- of zuurhoudende omgeving (zwembaden e.d.) op vanwege corrosiegevaar.

Belangrijk!



Zorg ervoor dat de ventilatieopeningen in de frontafscherming van de kast niet verstopt raken.

Beschadig het koelcircuit niet.

Gebruik geen elektrische apparaten binnen in de kast

Om de vereiste luchtcirculatie/koeling in het meubel te waarborgen, moeten de gearceerde ruimten vrij van producten gehouden worden.

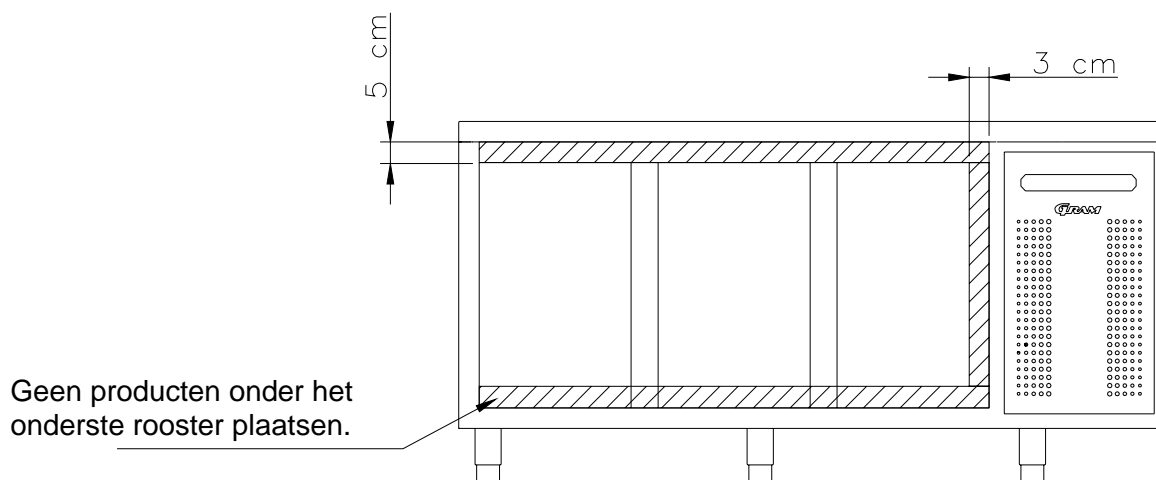

Dek alle levensmiddelen die niet bij voorbaat verpakt zijn en die in de werbank moeten worden bewaard, goed af om onnodige corrosie van de delen in de werbank zelf te vermijden, hieronder de verdamper.



Afdekplaten die voorzien zijn van waarschuwingsstickers mogen niet geopend worden, aangezien hieraan gevaar verbonden is. Dit mag uitsluitend door servicemonteurs worden gedaan.

Electrische aansluiting

De kast is voor aansluiting aan een wisselstroomnet berekend. Aansluitspanning (220 V) en frequentie (50 Hz) zijn op het typeplaatje aangegeven.

De kast dient u aan te sluiten op een geaard stopcontact dat goed toegankelijk is.

De overige aansluitwaarden staan aangegeven op het typeplaatje.

Inbedrijfstelling

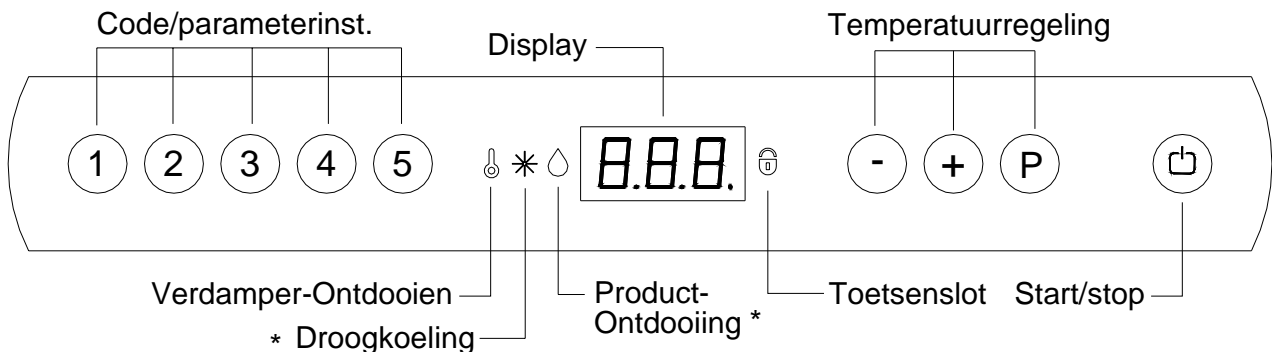

* = geen functie op dit product.



Zet de stekker in het stopcontact.



Druk op de START/STOP toets om de werbank aan te zetten. Alle dioden zullen enkele seconden branden.

De getallen die nu op het display verschijnen, geven de actuele temperatuur in de werkbank aan en zijn tevens de garantie dat de stroom is aangesloten.

Er wordt ontdooid, als de kast niet meteen start en  oplicht.

Druk langer dan 3 seconden op  +  om de startontdooiing te annuleren.

 gaat uit.

Druk langer dan 3 seconden op  om de kast uit te zetten.



Bij service:

Als er service op de elektrische delen wordt uitgevoerd, moet de stekker uit het stopcontact gehaald worden. Het is **niet** voldoende om de kast op de START/STOP toets van het regelpaneel uit te zetten, aangezien er dan nog altijd spanning op de elektrische delen van de kast zal staan.

Temperatuurinstelling

Temperatuurcontrole:



Druk op deze toets om te zien op welke temperatuur de werkbank is ingesteld. De temperatuur verschijnt op het display.

Temperatuurregeling:

Temperatuur omhoog:



ingedrukt houden en druk tegelijkertijd op . Elke keer dat er op



gedrukt wordt, verandert de temperatuur een graad. Als het display de gewenste temperatuur aangeeft, laat u de toetsen los en de instelling wordt opgeslagen.

Temperatuur omlaag:



ingedrukt houden en druk tegelijkertijd op . Elke keer dat er op



gedrukt wordt, verandert de temperatuur een graad. Als het display de gewenste temperatuur aangeeft, laat u de toetsen los en de instelling wordt opgeslagen.

Foutcodes op het display

- F1** Als de foutcode F1 op het display verschijnt, betekent dit dat de temperatuurvoeler in de werkbank defect is en de monteur erbij gehaald moet worden. De werkbank zal in de tussentijd met behulp van het geheugen van de regeling zelf pogen de ingestelde temperatuur te bewaren.
- F2** Als het display foutcode F2 toont, zijn er problemen met de temperatuurvoeler op de verdamper. Dit heeft geen invloed op de werking van de werkbank, maar de voeler moet zo snel mogelijk vervangen worden. Haal de monteur erbij.
- F3** Als het display foutcode F3 toont, zijn er problemen met de temperatuurvoeler op de condensor. Dit heeft geen invloed op de werking van de werkbank, maar de voeler moet zo snel mogelijk vervangen worden. Haal de monteur erbij.
N.B.! Geldt alleen voor kasten waarop een compressor gemonteerd is.

- Als de punten in het display knipperen, is de condensortemperatuur te hoog. Zet de werkbank uit en controleer of de condensor afgedekt is. Als dit niet het geval is, kan de hoge temperatuur betekenen dat de condensor moet worden gereinigd. Dit moet met een borstel of stofzuiger gedaan worden. Start de kast opnieuw. Na een uurtje zal de kast weer normaal werken. Als de punten weer gaat branden, dient u de monteur erbij te halen.

N.B.! Geldt alleen voor kasten waarop een compressor gemonteerd is.

Temperatuuralarm

Temperatuuralarm - display.

De regeling is voorzien van een temperatuuralarm, die de temperatuur in de kast constant bewaakt. De temperatuur waarbij het alarm geactiveerd wordt, is naar wens in te stellen. Als de temperatuur de ingestelde grens overschrijdt, begint het display naar 60 minuten te knipperen.

Instelling van de alarmwaarde (instelbereik -35°C tot +25°C – fabr.instelling +25°C)

- Druk langer dan 3 seconden op $\text{P} + \text{1}$.
- Druk op + totdat **dPL** op het display verschijnt.
- Als u op P drukt, verschijnt de ingestelde waarde.
- De waarde is te wijzigen door op + of - te drukken.
- Druk op P om te bevestigen nadat de gewenste waarde is ingesteld.
- Druk 2 keer op ⏏ om het menu te verlaten.

Tijdvertraging instellen (inst.bereik 0 tot 120 min. – fabr.instelling 60 min.)

Wordt op dezelfde wijze als hierboven gedaan; de parameter voor tijdvertraging heet **dPt**.

Spanningsvrij alarmrelais

Aansluitnummer 19 op de printkaart is bedoeld voor een afstandsalarm. Een relais sluit als de temperatuur langer dan een uur te hoog of te laag geweest is.

Instelling van de bovenste alarmwaarde (instelbereik -35°C tot +25°C)

- Druk langer dan 3 seconden op $\text{P} + \text{1}$.
- Druk op + totdat **HAR** op het display verschijnt.
- Als u op P drukt, verschijnt de ingestelde waarde.
- De waarde is te wijzigen door op + of - te drukken.
- Druk op P om te bevestigen nadat de gewenste waarde is ingesteld.
- Druk 2 keer op ⏏ om het menu te verlaten.

Instelling van de onderste alarmwaarde (instelbereik -35°C tot +25°C)

Wordt op dezelfde wijze als hierboven gedaan; de parameter voor tijdvertraging heet **LAr**.

Tijdvertraging instellen (inst.bereik 0 tot 120 min. – fabr.instelling 60 min.)

Wordt op dezelfde wijze als hierboven gedaan; de parameter voor tijdvertraging heet respectievelijk **HAt** en **LAt** voor de bovenste en onderste alarmgrens.

Toetsenbord - blokkering

Het toetsenbord kan geblokkeerd worden doormiddels het intoetsen van de code: **123P**

Dit  symbool (verlicht) verschijnt op het toetsenbord gevolgd door een korte piep toon. Nu is het niet meer mogelijk om de temperatuur instelling te veranderen.

Om de blokkering van het toetsenbord weer op te heffen gebruikt men dezelfde code.

Verdamper-ontdooien









4 x per 24 uur wordt volautomatisch ontdooid. Bij het frequent openen van de deur en het frequent bijvullen van de kast kan het nodig zijn de kast handmatig te ontdooien. De kast kan handmatig ontdooid worden door deze uit en weer aan te zellen. Deze zal dan starten met een ontdooiing en de volgende ontdooiing zal dan automatisch 6 uur later plaatsvinden.



Gebruik geen mechanische apparatuur of andere middelen om het ontdooiproces te versnellen.

 knippert om aan te geven dat er ontdooid wordt.

Het aantal ontdooiingen per etmaal is als volgt te wijzigen

- Druk langer dan 3 seconden op  .
- Druk op  totdat **dEF** op het display verschijnt.
- Als u op  drukt, verschijnt de ingestelde waarde.
- De waarde is te wijzigen door op  of  te drukken.
- Druk op  om te bevestigen nadat de gewenste waarde is ingesteld.
- Druk 2 keer op  om het menu te verlaten.

Dooiwater

Tafels met compressor

Het dooiwater wordt via een leiding van de verdamper naar een bak achter de condensor gevoerd, waar het water zal verdampen door de warmte de compressor en de condensor afgeven.

Als de luchtvochtigheid of de belasting hoog is, kan het nodig zijn om een verwarmingslichaam te monteren.

Tafels die op een gemeenschappelijke compressor zijn aangesloten

Het dooiwater wordt via een leiding van de verdamper naar een bak achter het frontpaneel gevoerd, waar het water door een verwarmingslichaam verdampt wordt.

Spanningsuitval

Indien de netspanning uitvalt, wordt de gewenste temperatuur instelling vast gehouden. Bij hernieuwd inschakelen komt de kast automatisch op de juiste temperatuur. Bij langdurige stroomstoring kan het zijn dat de kast weer inschakelt op de fabrieksinstelling.

Reinigen



Haal de stekker uit het contact voordat u de werkbank gaat reinigen.

De compressorruimte en het koelelement mogen niet met water gespoeld worden, aangezien er kortsluiting, beschadiging e.d. op de elektrische delen ontstaan kan.

Het meubel moet met passende tussenpozen van binnen en van buiten gereinigd worden met een zacht sopje en grondig gecontroleerd worden voordat het weer in bedrijf gesteld wordt.

De buitenkant kan met staalolie onderhouden worden.



Reinigingsmiddelen die chloor of chloorverbindingen bevatten, evenals andere agressieve middelen, **mogen niet gebruikt worden** aangezien ze corrosie kunnen veroorzaken op de roestvrije vlakken en het inwendige koelsysteem.

De compressorruimte, en met name de condensor, vrij van stof en vuil houden. Dit doet u het beste met een stofzuiger of een borstel. De filters op de condensor en in het frontpaneel zijn te demonteren en te reinigen in de vaatwasmachine bij max. 50°C.

Noteer een evt. reiniging van de condensor in het reinigingsschema.

Reinigen van werkbanken met laden:

Indien een werkbank is uitgerust met laden en de bodem van de werkbank moet worden schoongemaakt kunnen de laden er als volgt worden uitgenomen

- Trek de lade geheel uit.
- Til de lade aan de voorkant op waarna de lade vrij komt van de telescope-geleiders.

(fig 1A, 1B, 1C)

Na het reinigen kan de lade worden teruggeplaatst. Plaats de lade op de voorste wielen van de telescope-geleiders met het front iets hoger en duw de lade horizontaal naar binnen. De lade is nu automatisch in de goede positie en geborgd tegen uittrekken.

Omkeren van de deur

De deur kan rechts of links opgehangen worden.

Dit gaat als volgt:

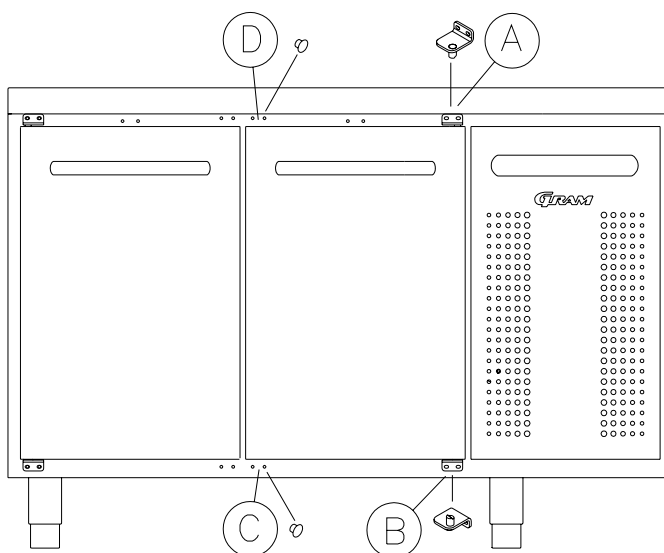

1. Demonteer scharnier pos. A.
2. Verwijder de deur.
3. Demonteer scharnier pos. B.
4. Verplaats de sierdoppen op de kast van pos. D naar pos. A en van pos. C naar pos. B.
5. Verplaats ook de sierdop in de deur van pos. D naar pos. A.
6. Monteer scharnier van pos. A. in pos. C.
7. Zet de deur op de scharnierpen van pos. C.
8. Monteer scharnier van pos. B. nu in pos. D en stel hem af zodat de deur dicht sluit. Span hem daarna vast.

Onderhoud

Het koelsysteem en de hermetisch gesloten motor-compressor vragen geen onderhoud. Schoonhouden is voldoende. Het bovenste frontpaneel kan worden gedemonteerd door het naar boven te schuiven.

Indien de kast niet koelt is het eerst zinvol de elektrische aansluiting - stekker - en zekeringen te controleren

Wanneer bij storing de oorzaak niet gevonden kan worden, waarschuw uw leverancier onder vermelding van het typenummer, part no. en serienummer. TYPE, PART NR. en SER. NR. staan op het typeplaatje aangegeven.

Plaatsing van het typeplaatje:

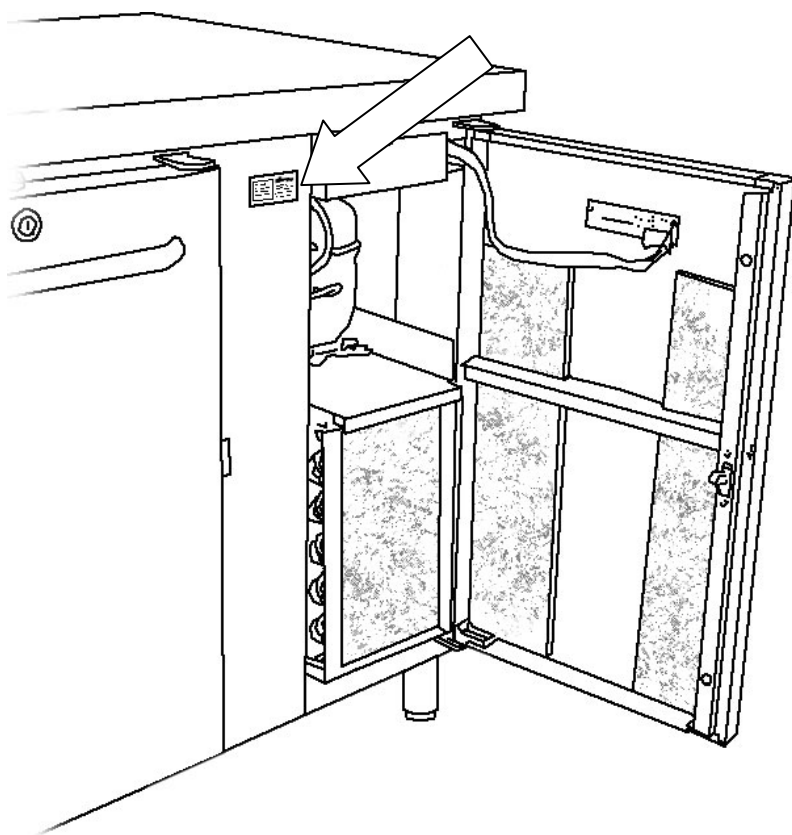

Vernietigen

Wanneer een koeler niet langer gebruikt wordt en moet worden vernietigd, doe dit dan op een milieuvriendelijke manier.

Er kunnen regels/condities zijn waar rekening mee moet worden gehouden. Raadpleeg hiertoe de plaatselijke voorschriften.

SVENSKA

Vi gratulerar till Er nya kyl/frys-bänk.

För att uppnå bästa möjliga effekt på Er nya bänk, skall Ni grundligt läsa igenom denna bruksanvisning innan uppställning och igångsättning.

Uppställning

Skåpet bör placeras i ett torrt och tillräckligt ventilerat rum.

För att säkra effektiv drift måste placering i direkt solljus eller nära varma ytor undvikas.

Bänk med ben skall rättas upp, så att den står vågrätt och stabilt med hjälp av de justerbara benen.

Bänk med hjul skall stå på plant golv, då den annars med tiden kan vrida sig så mycket, att dörrar och lådor inte längre fungerar optimalt.

Bänk som skall stå på sockel, skall rättas upp så den står vågrätt och stabilt.

Undvik uppställning i starkt klor/syrhaltiga omgivningar (simhallar och likn.)

Viktigt!



Håll ventilationsöppningarna i skåpets främre avskärmning fria från igensättning.

Skada inte kylkretsloppet.

Använd inte elektriska apparater inne i förvaringsutrymmet.

För att säkerställa den nödvändiga luftcirkulationen i kylmöbeln skall de streckade områdena hållas fria från varor.

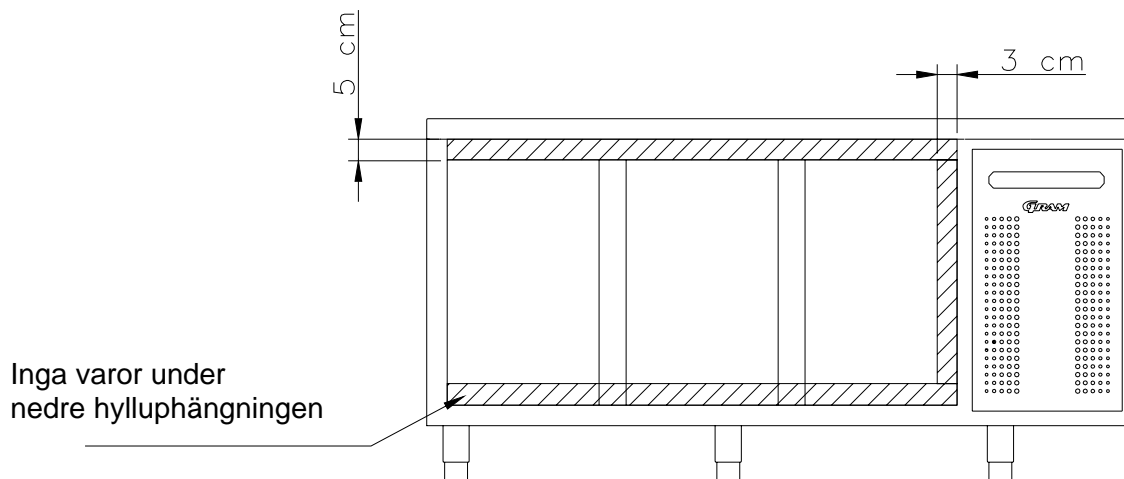

Alla varor, som inte är förpackade i förväg och som skall förvaras i bänken, skall förslutas för att förhindra onödig korrosion av bänkens inredning, bl. a. kylelementet.



Delar som är märkta med en varningstriangel t.ex. el-delar, värmeslingor, kompressor och fläktar, får ej öppnas. Det kan innebära stor skaderisk.

El-anslutning

Utrustningen är avsedd för anslutning till växelström 220/230 V 50 Hz. Anslutningsvärdena finns angivna på typnummerskylten.

Om speciella förhållanden gör sig gällande bör Ni kontakta Er leverantör eller elinstallatör, innan Ni ansluter Ert nya bänk.

Igångsättning

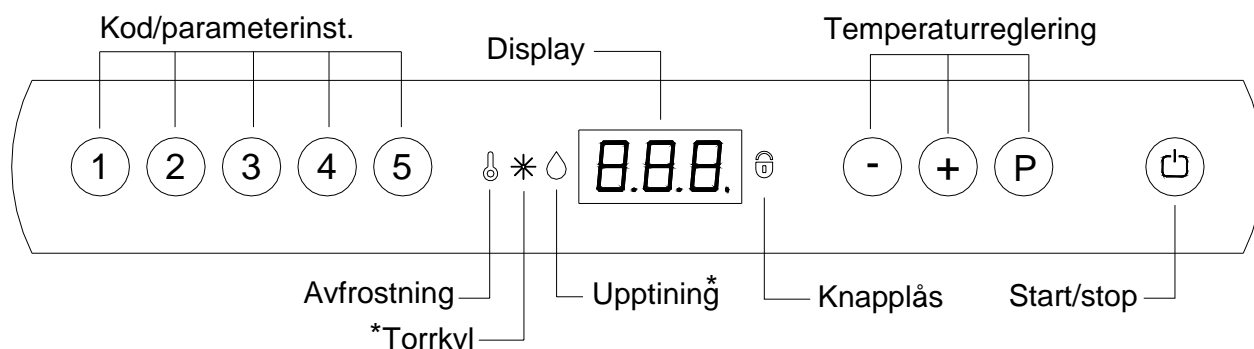

* = ingen funktion på denna produkt.

Bänken ansluts med stickkontakten



Tryck på START/STOP knappen för att starta bänken, samtliga dioder lyser några sekunder.

Siffrorna som visas på displayen anger den aktuella temperaturen i bänken och är samtidigt en säkerställning att bänken är anslutet.

Om bänken inte startar med en gång och  lyser, beror detta på att en avfrostning sker.

För att ta bort startavfrostningen: tryck på  +  i mer än 3 sekunder.

 släcks.

För att stänga av enheten: tryck på  i mer än 3 sekunder.



Vid service:

Om service utförs på de elektriska delarna skall frångoppling göras vid stickkontakten. Det räcker **inte** att koppla ifrån bänken med START/STOP knappen eftersom det fortfarande finns spänning till enskilda elektriska delar på bänken.

Temperaturreglering

Temperaturkontroll:



Tryck på denna knapp för att se vilken temperatur bänken är inställt på. Temperaturen visas på displayen.

Temperaturreglering:

Temperatur upp: Håll intryckt och tryck samtidigt på . För varje tryck på ändras temperaturen en grad. När displayen visar önskad temperatur - släpp knapparna och inställningen memoreras.

Temperatur ned: Håll intryckt och tryck samtidigt på . För varje tryck på ändras temperaturen en grad. När displayen visar önskad temperatur - släpp knapparna och inställningen memoreras.

Felkoder på displayen

- F1** Visas felkoden F1 på displayen, innebär det att temperatur-avkännaren i bänken är defekt och att servicehjälp bör tillkallas.
Bänken kommer undertiden med hjälp av styrningens minne själv att eftersträva den inställda temperaturen.
- F2** Om displayen visar felkoden F2 är temperaturavkännaren på förångaren defekt. Detta har inget inflytande på bänkens drift, men avkännaren bör bytas ut snarast möjligt. Tillkalla servicehjälp.
- F3** Om displayen visar F3 är temperaturavkännaren på kondensatorn defekt. Detta har inget inflytande på bänkens drift, men avkännaren bör bytas ut snarast möjligt. Tillkalla servicehjälp.
OBS! Gäller endast bänk med monterad kompressor.
- . .** Om punkterna i displayen blinkar, är detta tecken på att kondensortemperaturen är för hög. Stäng av kyl- / frysbänken och kontrollera om kondensorn är övertäckt. Om så inte är fallet kan den höga temperaturen bero på att kondensorn bör rengöras. Detta görs med en borste eller en dammsugare. Starta bänken igen. Efter en timme kommer bänkens drift att vara normal. Om punkterna i displayen tänds igen - tillkalla då servicehjälp.
OBS! Gäller endast bänk med monterad kompressor.

Temperaturlarm

Temperaturlarm - display.

Styrningen är utrustad med ett temperaturlarm som konstant övervakar enhetens temperatur. Den temperatur som löser ut larmet kan ställas in efter eget önskemål. I de fall när temperaturen överskrider den inställda gränsen börjar displayen blinka efter 60 minuter.

Programmering av larmvärden (progr.område -35 °C till +25 °C – fabr.programmering +25°C):

- Tryck på $\textcircled{P}+$ $\textcircled{1}$ i mer än 3 sekunder.
- Tryck på $\textcircled{+}$ tills displayen visar **dPL**.
- Genom att trycka på \textcircled{P} visas programmerat värde.
- Värdena ändras genom att trycka på $\textcircled{+}$ eller $\textcircled{-}$.
- När önskat värde ställts in, tryck på \textcircled{P} för att kvittera.
- Tryck 2 gånger på $\textcircled{\text{⏏}}$ för att lämna menyn.

Programmering av fördröjning (progr. område 0 till 120 min. – fabr.programmering 60 min.):

Programmeras på samma sätt som ovan. Parametern för fördröjning heter **dPt**.

Potentialefritt larmrelä

Anslutning nr 19 på utskriften är för anslutning av fjärrlarm. Ett relä stänger när temperaturen har varit för hög eller låg i mer än 1 timma.

Programmering av övre larmvärde (programmeringsområde -35 °C till+25 °C):

- Tryck på $\textcircled{P}+$ $\textcircled{1}$ i mer än 3 sekunder.
- Tryck på $\textcircled{+}$ tills displayen visar **HAr**.
- Genom att trycka på \textcircled{P} visas det programmerade värdet.
- Värdet ändras genom att trycka på $\textcircled{+}$ eller $\textcircled{-}$.
- När önskat värde är programmerat tryck på \textcircled{P} för att kvittera.
- Tryck 2 gånger på $\textcircled{\text{⏏}}$ för att lämna menyn.

Programmering av nedre larmvärde (programmeringsområde -35 °C till+25 °C):

Programmeras på samma sätt som ovan. Parametern för nedre larmvärde heter **LAr**.

Programmering av fördröjning (progr.område 0 till 120 min. – fabr.programmering 60 min.):

Programmeras på samma sätt som ovan. Parametern för fördröjning heter **HAt** och **LAt** för övre respektive nedre larmgräns.

Knapplås

Knappsatsen för styrningen kan låsas genom att knappa in koden: **123P**.  lyser som indikation på att knappsatsen är låst samtidigt som en kort pipton ljuder. Det är nu inte möjligt att ändra temperaturinställning eller dyl. Samma kod används för att låsa upp knappsatsen igen.

Avfrostning









Den normala avfrostningen kommer att ske automatiskt 2 gånger per dygn. Om skåpet är under hård belastning (många öppningar av dörren och ofta förekommande varubyten), kan det bli nödvändigt att genomföra en manuell avfrostning. Den manuella avfrostningen genomförs genom att stänga av och starta skåpet. Skåpet kommer då att starta med en avfrostning. Nästa avfrostning sker 12 timmar senare.



Använd inte mekaniska anordningar eller andra medel för att påskynda avfrostningsprocessen.

 lyser som indikation att en avfrostning pågår.

Man kan ändra antalet avfrostningar per dygn enligt följande:

- Tryck på  +  i mer än 3 sekunder.
- Tryck på  tills displayen visar **dEF**.
- Genom att trycka på  visas det programmerade värdet.
- Värdet ändras genom att trycka på  eller .
- När önskat värde är programmerat, tryck på  för att kvittera.
- Tryck 2 gånger på  för att lämna menyn.

Tövatten

Bänk med kompressor:

Tövattnet leds genom ett rör, från förångaren till en tövattenskål bakom kondensorn, där vattnet avdunstar med hjälp av kondensorvärmens.

Bänkplacering där luftfuktigheten är hög eller om bänken belastas hårt, kan det bli nödvändigt att montera på en värmeslinga.

Bänk ansluten till fristående kompressor:

Tövattnet leds genom ett rör till en tövattenskål bakom frontpanelen, där vattnet avdunstar med hjälp av en värmeslinga i tövattenskålen.

Vid strömavbrott

Vid strömavbrott kommer automatiken ihåg den inställda temperaturen och startar igen, när strömmen kommer tillbaka. Vid mycket långt strömavbrott, kan automatiken återgå till fabriksinställningen.

Rengöring



Före rengöring skall bänken göras strömlöst genom att ta ur stickkontakten ur vägguttaget.

Spola aldrig med vatten i kompressorummet eller vid kylelementet eftersom det kan uppstå kortslutningar, skador och liknande på de elektriska delarna.

Med jämna mellanrum skall kylmöbeln rengöras in- och utvändigt med en svag tvållösning för att sedan kollas ordentligt innan kylmöbeln startas igen.

Kylmöbelns utvändiga ytor kan underhållas med stålolja.



Rengöringsmedel som innehåller klor eller klorföreningar eller andra aggressiva medel **får inte användas** eftersom de kan förorsaka skador på de rostfria ytorna och det invändiga kylsystemet.

Kompressorummet och speciellt kondensorn skall hållas fria från damm och smuts. Detta görs enklast med en dammsugare och en styv borste. Filtrena på kondensatorn och i frontpanelen kan monteras av och rengöras i diskmaskin på max. 50°C.

Notera gärna rengöringen i rengöringsschemat.

Rengöring av bänk med lådor:

Lådorna kan monteras bort på följande sätt:

Dra ut lådan och lyft den uppåt. Därefter kan den lossas från utdragsskenorna.

(se bild 1A, 1B, 1C)

Efter rengöringen skall lådan åter monteras. Placera lådan på de yttersta hjulen på utdragsskenorna. Sänk ner lådan till vågrät nivå och tryck in den till låst position. Den är nu åter monterad.

Vändning av dörr

Dörren kan vändas från högerhängd till vänsterhängd eller omvänt.

En vändning görs på följande sätt:

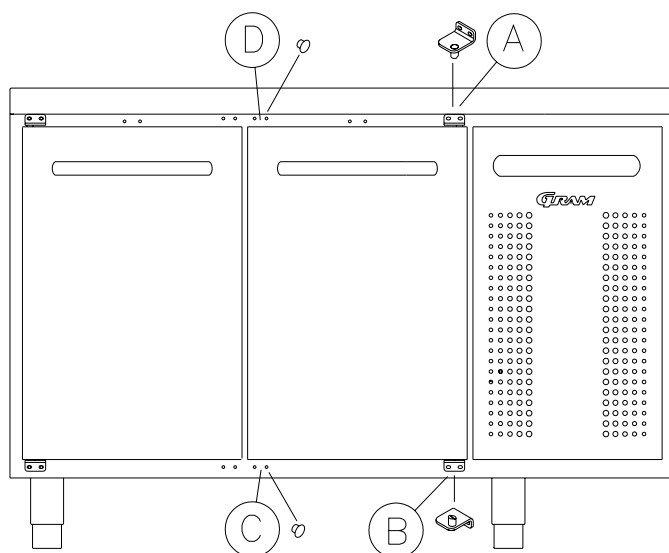

1. Demontera gångjärn pos. A.
2. Lyft av dörren.
3. Demontera gångjärn pos. B.
4. Flytta täckpluggarna i plast på skåpet från pos. D till pos. A och från pos. C till pos. B.
5. Flytta på samma sätt täckpluggen i dörren från pos. D till pos A.
6. Gångjärn från pos. A monteras i pos. C.
7. Dörren placeras på gångjärnstappen i pos. C.
8. Gångjärnet från pos. B monteras nu i pos. D och justeras så att dörren sluter tätt och spänns därefter fast ordentligt.

Service

Kylsystemet och den hermetiskt stängda kompressorn kräver ingen tillsyn - endast rengöring.

Om kylan växlar i bänken, undersök först, om säkringen gått, eller om det är tillfälligt strömavbrott.

I annat fall, vända Er till Er leverantör eller närmaste GRAM Service. Vid service uppge typbeteckning, part. no. och serienummer. TYP, PART NR och SER. NR hittas på typnummerskylten.

Placering av typnummerskylten:

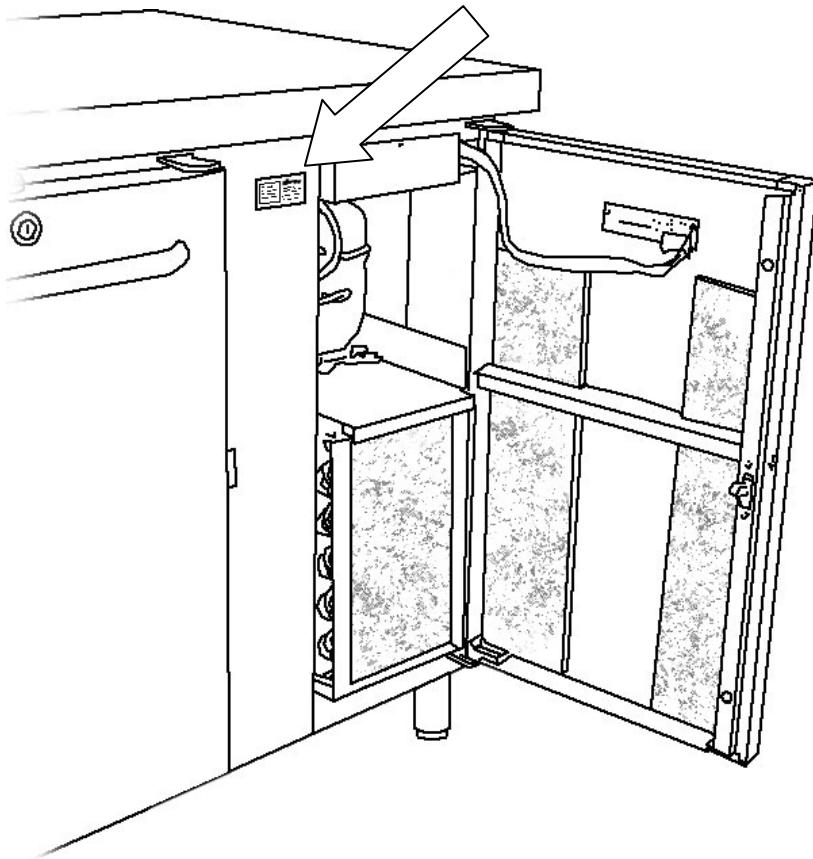

Utbyte av skåp

När det gamla skåpet byts ut skall det ske på ett miljövänligt korrekt sätt. Var uppmärksam på de regler som gäller för detta. Det finns krav som måste uppnås.

1A

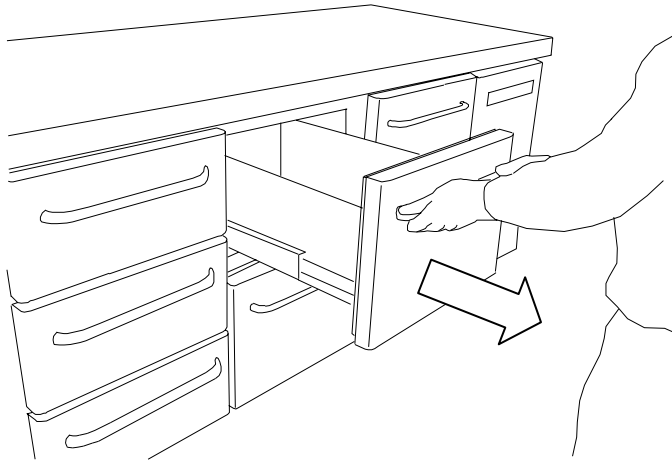

1B

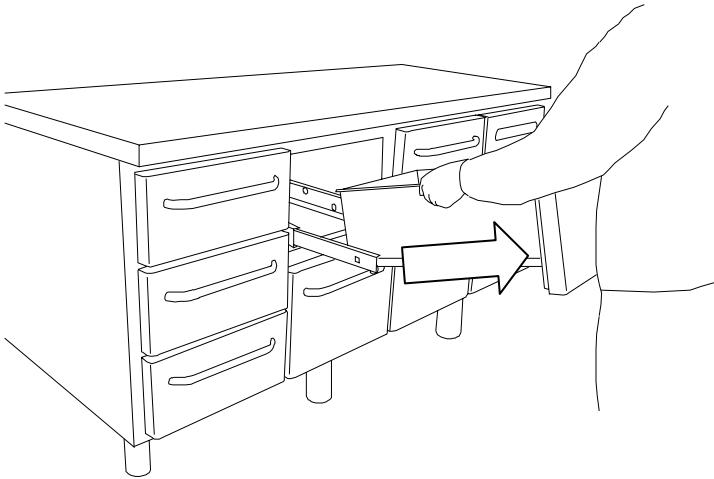

1C

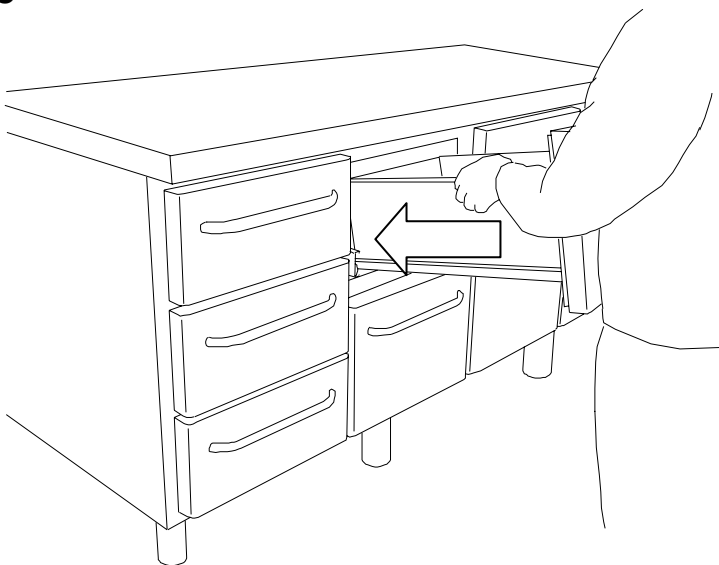

Gram Deutschland GmbH.
Holztorstraße 60
31157 Sarstedt
Tel.: 050-66 60 46 - 0
Fax: 050-66 60 46 - 49

Gram Nederland B.V.
Twentepoort West 62
Postbus 601
7906 RD Almelo
Tel.: 0546 454252
Fax: 0546 813455
e-mail: info@gram.nl

Gram (UK) Ltd.
2 The Technology Centre
London Road, Swanley
Kent BR 8 7AG
Tel.: 01322 616900
Fax: 01322 616901
e-mail: info@gramuk.co.uk

Gram Commercial NUF
P.b. 44
1970 Hemnes, Norway
Tel.: 22 88 17 50
Fax: 22 88 17 51

Gram Commercial
Box 5157
217 24 Malmö, Sweden
Tel.: 040-987848
Fax: 040-987849

GRAM

Gram Commercial A/S
6500 Vojens - Denmark
Tlf.: +45 73 20 12 00
Fax.: +45 73 20 12 01
www.gram-commercial.com
e-mail: info@gram-commercial.com

CE